

DLP® 投影机

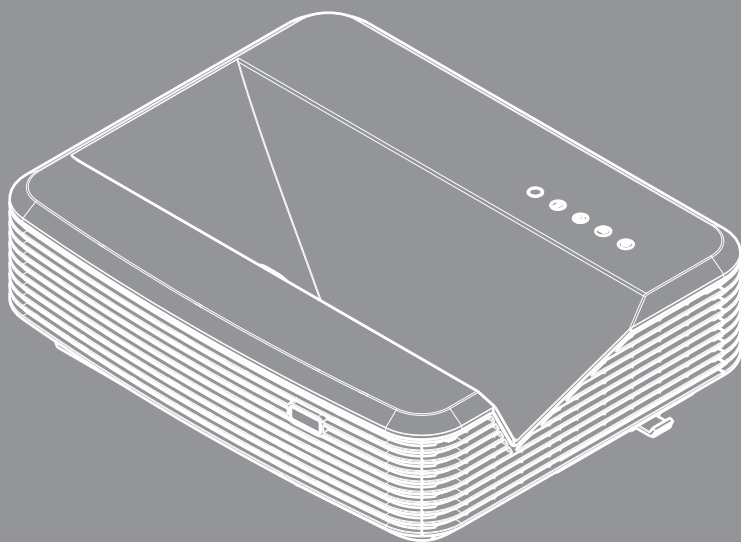



目录

目录	2
使用注意事项	3
安全信息	3
预防措施	4
简介	6
包装概览	6
产品概览	7
主机	7
控制面板	8
输入/输出连接	9
遥控器	10
安装	11
连接投影机	11
连接计算机/笔记本电脑	11
连接到视频源	12
打开/关闭投影机电源	13
开启投影机电源	13
关闭投影机电源	14
警告指示灯	14
调整投影图像	15
调整投影机高度	15
调整投影机的聚焦	16
调整投影图像大小	16
用户控制	19
控制面板和遥控器	19
控制面板	19
遥控器	20
红外线遥控对应码	22
结构	23
屏幕显示菜单	23
操作方法	26
图像	27
屏幕	29
设置	31
音量	33
选项	34
选项 激光设定	36
3D	37
LAN	38

多媒体	42
访问多媒体文件	42
如何访问多媒体模式	42
附录	60
安装和清洁选配的滤网	60
MMA支持列表	61
兼容模式	66
VGA模拟	66
HDMI数码	68
管制和安全注意事项	70
吊顶安装	73

安全信息

	等边三角形内带箭头的电闪符号旨在警示用户：产品内部有未绝缘的“危险电压”，存在人员触电危险。
	等边三角形内的惊叹号符号旨在警示用户：注意设备上标注的重要操作和维护(维修)文字说明。

警告：为降低火灾或电击风险，不要让本设备遭受雨淋或受潮。机壳内存在危险高压。不要打开机壳。应委托专业人士进行维修。

B级辐射限制

此B级数字设备符合“加拿大干扰成因设备条例”的所有要求。

重要安全事项

1. 切勿堵住任何的通风孔。为防止投影机过热，保证其可靠运行，建议将投影机安装在通风良好的位置。例如，切勿将投影机放在拥挤的咖啡桌、沙发、床上等位置。切勿将投影机放在机壳上，例如书架或者会限制气流的机柜上。
2. 不要在靠近水的地方或潮湿的地方使用本投影机。为降低火灾和/或触电危险，切勿使本投影机遭受雨淋或受潮。
3. 不要安装在热源附近，如散热器、加热器、火炉或其它产生热量的设备(如放大器)。
4. 清洁时使用干布。
5. 仅使用制造商指定的连接件/附件。
6. 如果本机已物理损坏或者使用不慎，请勿继续使用本机。
物理损坏/使用不慎包括(但不限于):
 - 本机掉落。
 - 电源线或插头损坏。
 - 液体溅落到投影机上。
 - 投影机遭受雨淋或受潮。
 - 异物掉入投影机内或者内部元件松动。请勿自行维修本机。打开或拆下机壳时存在触电危险或其他危险。
7. 不要让物品或液体进入投影机。否则，可能接触到危险电压点和短路部件，导致火灾或电击。
8. 留意投影机外壳上的安全标志。
9. 本机只应由相关服务人员进行修理。

使用注意事项

预防措施



请遵循本用户指南中的所有警告、预防措施以及所推荐的维护事项。

- ■ 警告 - 灯泡点亮时切勿直视投影机镜头。亮光可能会伤害您的眼睛。
- ■ 警告 - 为降低火灾或电击危险，切勿使本投影机遭受雨淋或受潮。
- ■ 警告 - 请勿打开或者拆卸本投影机，以免发生触电。

使用注意事项

务必:

- ❖ 在清洁产品前，关闭电源并从交流电源插座上拔掉电源线。
- ❖ 使用蘸有中性洗涤剂的柔软干布擦拭主机外壳。
- ❖ 如果本产品长期不用，应从交流插座中拔下电源插头。

切勿:

- ❖ 阻塞设备上用于通风的狭缝和开口。
- ❖ 使用擦洗剂、石蜡或者溶剂擦拭设备。
- ❖ 在如下条件下使用:
 - 极端炎热、寒冷或者潮湿的环境。
 - ▶ 6000英尺的海平面
极热: > 35°C
极冷: < 5°C
 - ▶ 6000英尺以上
极热: > 30°C
极冷: < 5°C
 - ▶ 极湿: > 70% R.H.(相对湿度)
 - 易受大量灰尘和泥土侵袭的区域。
 - 任何产生强磁场的设备附近。
 - 阳光直接照射。

包装概览

请打开包装并检查包装箱内的所有物品，确保包装箱内有
下列所有部件。如有任何物品缺失，请立即与最近的客户
服务中心联系。

标准配件

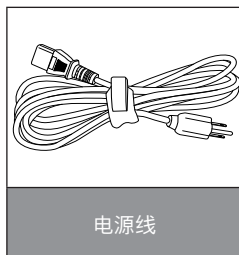
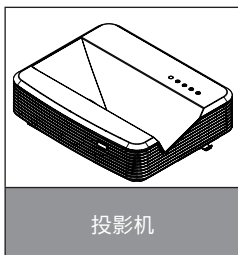

- ❖ 可选配件随模型、规范和区域的变化而变化。
- ❖ 对于其他激光幕附件，请参考激光幕使用手册。
- ❖ *有关欧洲地区的保修信息，请查阅www.optomaeurope.com

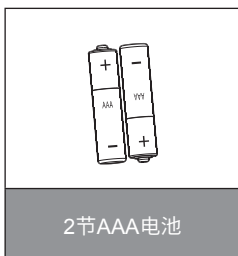

可选附件

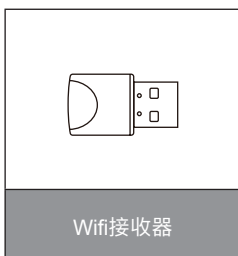
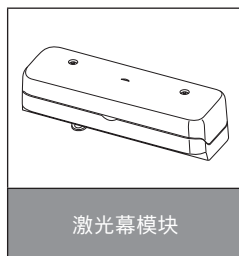
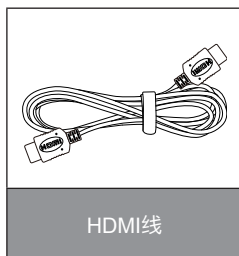
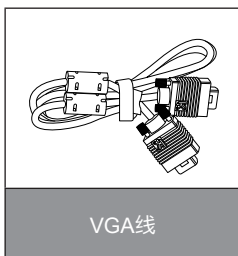

产品概览

主机

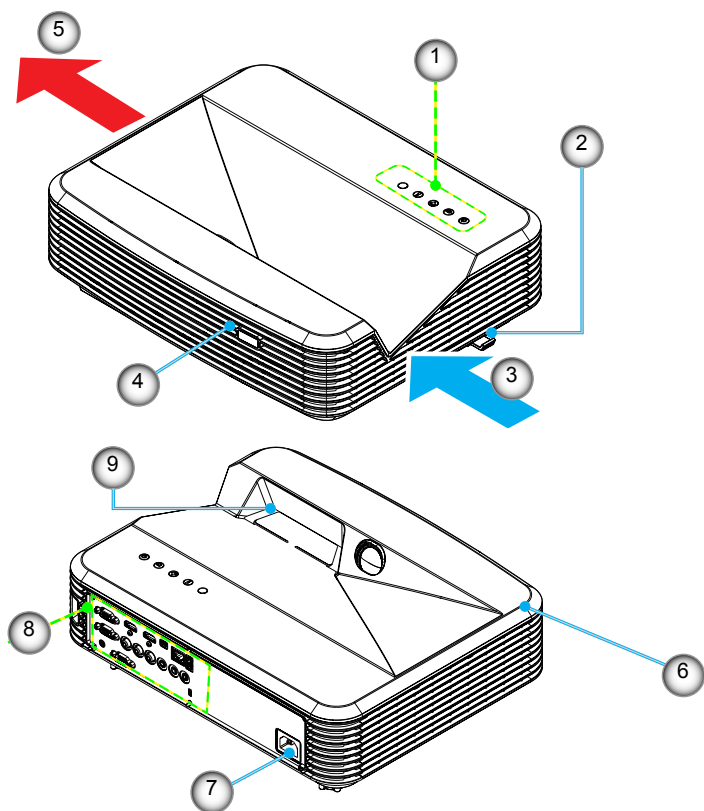

- ❖ 遥控器按键因投影机型号不同而有差异。
- ❖ 请勿挡住进气/排气孔，并保持至少30厘米的间距。

- | | |
|-----------|------------|
| 1. 控制面板 | 6. 扬声器 |
| 2. 聚焦拨片 | 7. 电源插口 |
| 3. 进风口 | 8. 输入/输出连接 |
| 4. 红外线接收器 | 9. 镜头 |
| 5. 出风口 | |

简介

控制面板

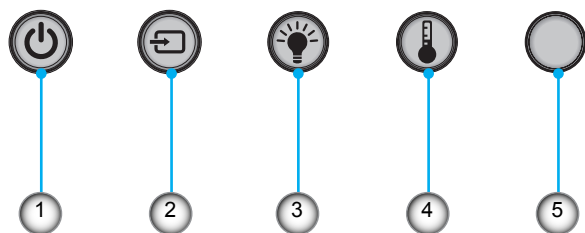

-
1. 电源LED
 2. 信号源
 3. 温度LED
 4. 灯泡LED
 5. 红外线接收器
-

输入/输出连接

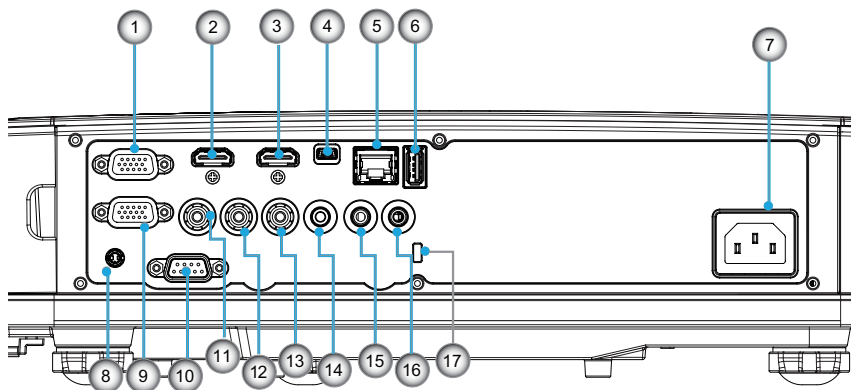

1. VGA 1-In/YPbPr接口(电脑模拟信号/复合视频输入/HDTV/YPbPr)
2. HDMI 2输入接口
3. HDMI 1输入接口
4. USB接口(连接到PC以实现远程鼠标功能)
5. RJ45接口
6. USB A型接口
7. 电源插口
8. 交互式接头 (3.5毫米微型音频接口, 依型号而定)
9. VGA-Out/VGA 2-输入接口
10. RS-232接口(9-针DIN型)
11. 复合视频输入接口
12. 复合音频输入(右)接口
13. 复合音频输入(左)接口
14. 音频输出接口(3.5mm mini插孔)
15. 音频输入接口(3.5mm mini插孔)
16. 音频输入接口(麦克风)
17. Kensington™锁紧口



❖ 遥控器按键因投影机型号不同而有差异。



❖ 监控回路通道仅支持VGA1-In/YPbPr。

遥控器

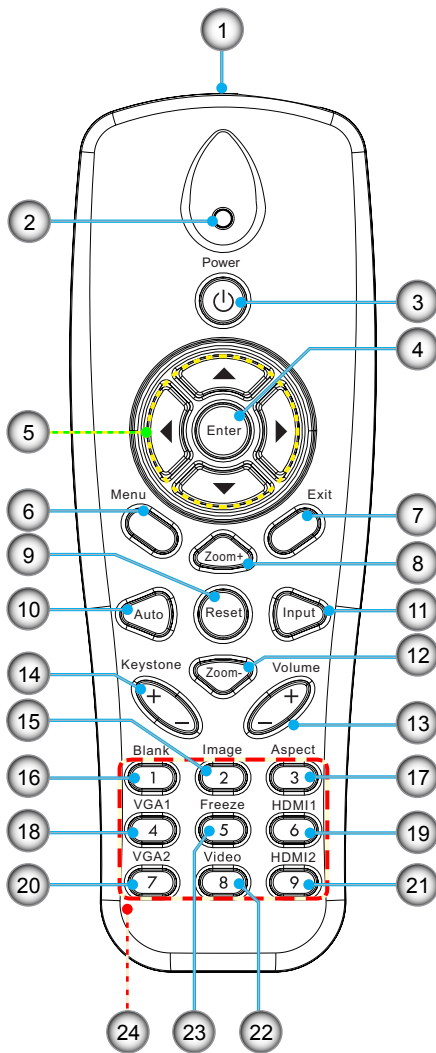

1. 红外线发射器
2. LED指示灯
3. 电源开关
4. OK
5. 四方向选择键
6. 菜单
7. 退出
8. 缩放+
9. 恢复默认值
10. 自动
11. 信号源
12. 缩放-
13. 音量+/-
14. 梯形修正+/-
15. 图像
16. 黑屏
17. 纵横比
18. VGA 1
19. HDMI 1
20. VGA 2
21. HDMI 2
22. 视频
23. 屏幕冻结
24. 数字键盘
(用于输入密码)



❖ 对于不支持上述功能的机型，部分按键可能不起作用。

连接投影机

连接计算机/笔记本电脑

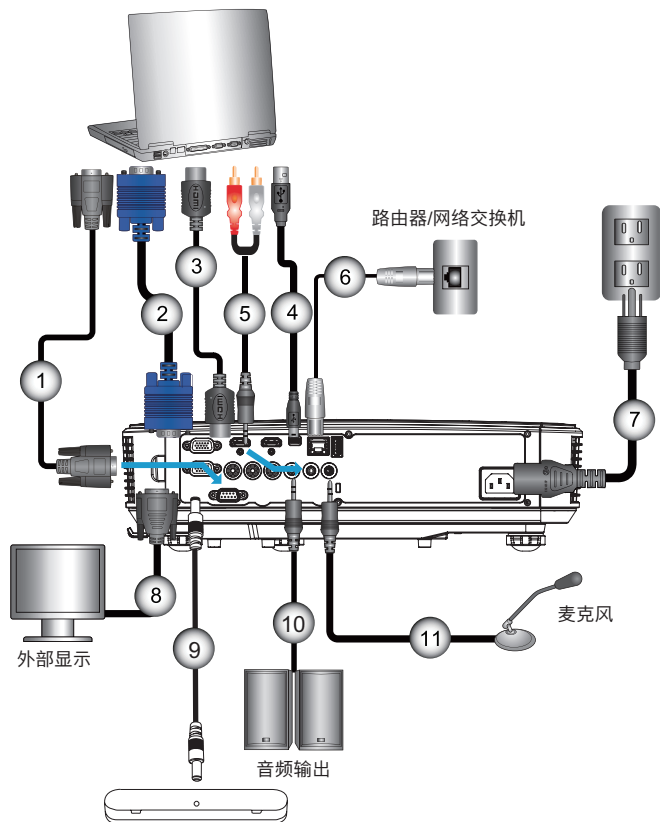

- ❖ 由于各国家/地区应用不同，有些地区可能有不同的附件。
- ❖ (*)可选配件

1.....	*RS232线
2.....	*VGA线
3.....	*HDMI线
4.....	*USB线
5.....	*音频线/RCA
6.....	*RJ45线
7.....	电源线
8.....	*VGA输出电缆
9.....	*交互式线缆
10.....	*音频输出线
11.....	*麦克风进线

安装

连接到视频源

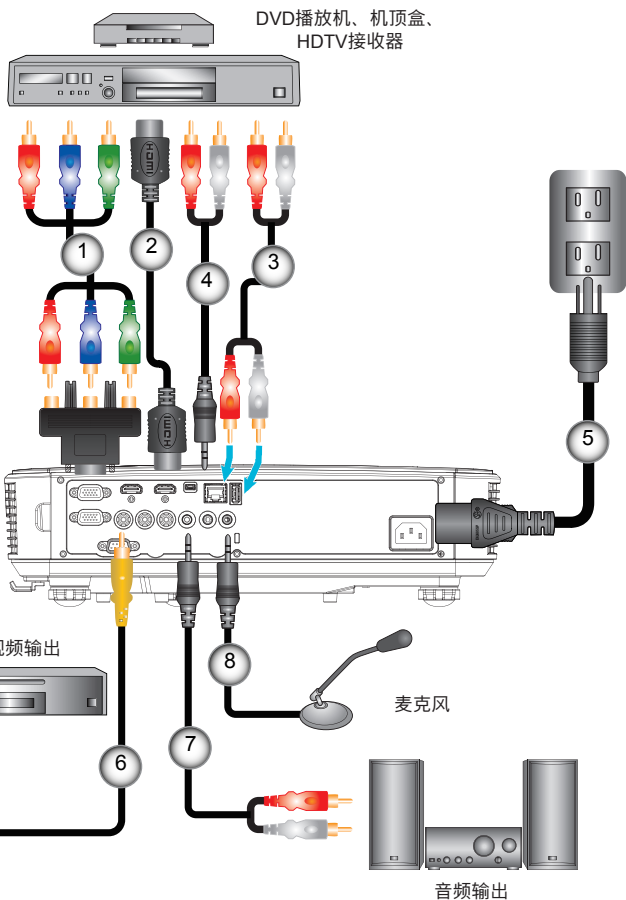

NOTE

- ❖ 由于各国家/地区应用不同，有些地区可能有不同的附件。
- ❖ (*)可选配件

- | | |
|--------|-------------------------|
| 1..... | *15接脚至3 RCA分量视频/HDTV适配器 |
| 2..... | *HDMI线 |
| 3..... | *音频线 |
| 4..... | *音频线/RCA |
| 5..... | 电源线 |
| 6..... | *复合视频线 |
| 7..... | *音频线/RCA |
| 8..... | *音频输入线 |

打开/关闭投影机电源

开启投影机电源

1. 牢固连接电源线和信号线。连接后，电源/待机LED将变成橙色。
 2. 按投影机或遥控器上的“”按钮打开灯泡电源。此时，电源/待机LED现在将变成蓝色。❶
开机画面显示约10秒钟。第一次使用本投影机时，会提示您选择喜欢的语言和省电模式。
 3. 打开和连接您希望在屏幕上显示的信号源的电源(计算机、笔记本电脑、视频播放器等)，投影机将自动检测输入源。否则，按菜单按钮，转到“选项”。确保“信号源锁定”已设为“关”。
- ❖ 如果同时连接了多个信号源，可以按控制面板上的“输入”按钮或遥控器上的直接信号源键切换输入。



❖ 在电源模式处于待机模式(功耗 < 0.5W)的时候，VGA输出/输入和音频将在投影机处于待机状态时解除激活。



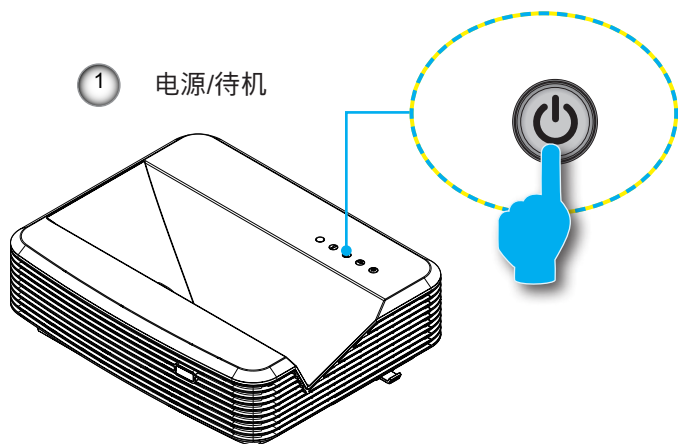

❖ 首先打开投影机电源，然后选择信号源。



关闭投影机电源

1. 按遥控器或控制面板上的“”按钮关闭投影机电源。屏幕上显示下面的消息。



请再次按下了“”按钮进行确认，否则信息将在10秒后消失。当您第二次按下“”按钮后，风扇将会启动冷却系统并将关机。

2. 散热风扇继续转到约4秒进行散热，电源/待机LED将闪烁橙色。当电源/待机LED稳定显示橙色时，投影机已进入待机模式。

如果希望使投影机重新返回工作状态，必须等待投影机完成散热过程并已进入待机模式。一旦进入待机模式，只需按“”按钮即可重新启动投影机。

3. 从电源插座和投影机上拔掉电源线。

警告指示灯

当警告指示灯(如下所述)点亮时，投影机将自动关闭：

- ❖ “灯泡”LED指示灯显示红色，并且如果“电源/待机”指示灯闪烁黄色。
- ❖ “温度”LED指示灯闪烁红色，这表示投影机过热。在正常情况下，投影机可以重新开启。
- ❖ “温度”LED指示灯闪烁红色，并且如果“电源/待机”指示灯闪烁黄色。

从投影机上拔掉电源线，等待30秒，然后再试一次。如果警告指示灯仍点亮，请与附近的服务中心联系以寻求帮助。



- ❖ 如果投影机显示此类故障现象，请联系您最近的服务中心予以解决。

调整投影图像

调整投影机高度

本投影机配有升降支脚，用于调整图像高度。

1. 找到您想要修正高度的投影机下面的可调节支脚。
2. 顺时针转动三个可调节环以升高投影机或逆时针以降低它。根据需要重复其余支脚。

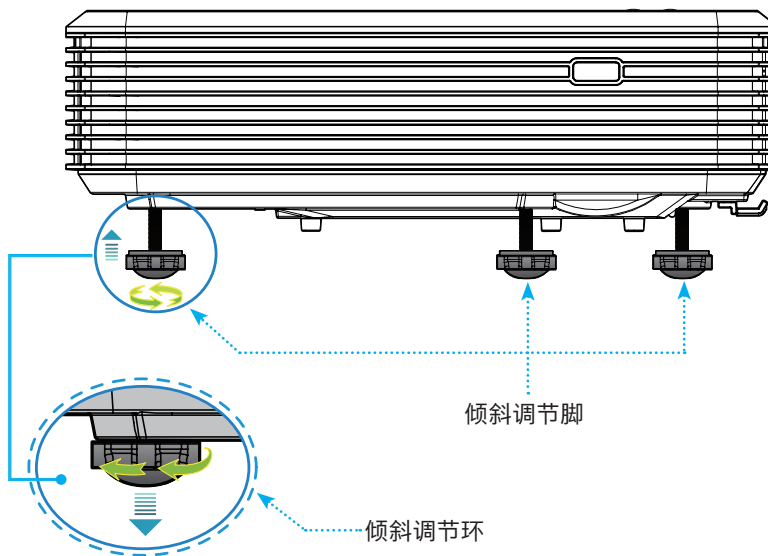

调整投影机的聚焦

如需聚焦图像，请滑动焦点开关，直至图像清晰。

- ▶ 标准投影系列(XGA): 投影机的聚焦距离为自镜头中心起1.55到2.21英尺(0.47到0.68米)。
- ▶ 标准投影系列(WXGA): 投影机的聚焦距离为自镜头中心起1.59到2.15英尺(0.49到0.66米)。

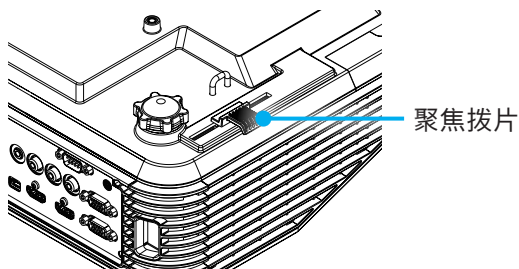

调整投影图像大小

- ▶ 投影的图像大小(XGA)是70 ~ 100英寸(1.78 ~ 2.54米)。
- ▶ 投影的图像大小(WXGA)是85 ~ 115英寸(2.16 ~ 2.92米)。

变量:

“a”: 从镜头中心到垂直图像顶部的图像偏移(m)。

“b”: 从镜头中心到投影仪底部的距离。

“c”: 墙壁(投影表面)与投影仪背部之间的距离。

“d”: 图像对角线。

“g”: 镜头中心与墙壁(投影表面)之间的距离。

“m”: 墙壁(投影表面)与投影仪前端之间的距离。

“p”: 投影仪顶部到安装孔之间的距离。

“H”: 图像高度。

“W”: 图像宽度。

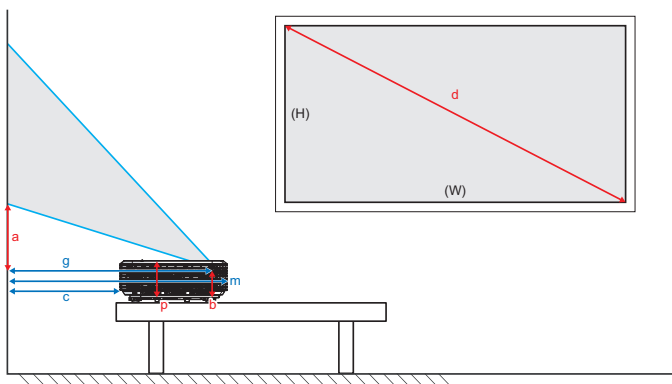
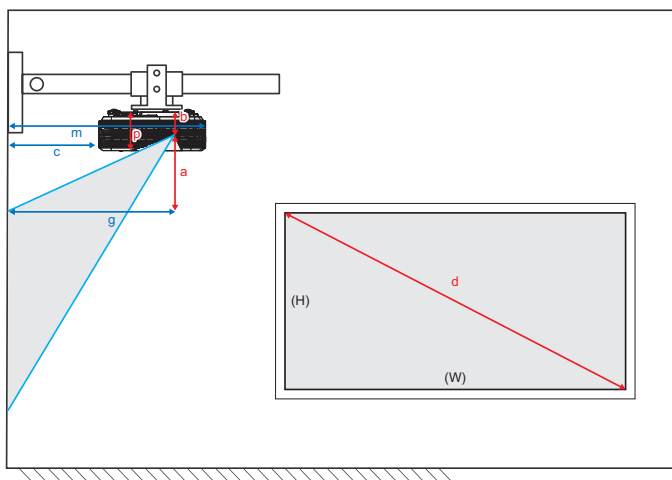

安装

标准投影XGA (4:3)

a	b	c	d	W		H		g		m	P
				(英寸)	(公尺)	(英寸)	(公尺)	(英寸)	(公尺)		
从镜头中心到垂直图像顶部(m)的图像偏移	从镜头中心到投影机底部的距离(m)	墙壁(投影表面)与投影机背部之间的距离(m)	图像对角线(英寸)	图像宽度		图像高度		镜头中心与墙壁(投影表面)之间的距离		墙壁(投影表面)与投影机前端之间的距离(m)	从投影机顶部到安装孔的距离(m)
0.181	0.0631	0.219	70	56.0	1.42	42.0	1.07	1.55	0.47	0.253	0.115
0.192	0.0631	0.246	74	59.2	1.50	44.4	1.13	1.64	0.50	0.253	0.115
0.207	0.0631	0.287	80	64.0	1.63	48.0	1.22	1.77	0.54	0.253	0.115
0.233	0.0631	0.354	90	72.0	1.83	54.0	1.37	1.99	0.61	0.253	0.115
0.259	0.0631	0.422	100	80.0	2.03	60.0	1.52	2.21	0.68	0.253	0.115

标准投影WXGA (16:10)

a	b	c	d	W		H		g		m	P
				(英寸)	(公尺)	(英寸)	(公尺)	(英寸)	(公尺)		
从镜头中心到垂直图像顶部(m)的图像偏移	从镜头中心到投影机底部的距离(m)	墙壁(投影表面)与投影机背部之间的距离(m)	图像对角线(英寸)	图像宽度		图像高度		镜头中心与墙壁(投影表面)之间的距离		墙壁(投影表面)与投影机前端之间的距离(m)	从投影机顶部到安装孔的距离(m)
0.172	0.0631	0.232	85	72.1	1.83	45.0	1.14	1.59	0.49	0.253	0.115
0.176	0.0631	0.245	87	74.0	1.88	46.2	1.17	1.63	0.50	0.253	0.115
0.182	0.0631	0.261	90	76.4	1.94	47.7	1.21	1.69	0.51	0.253	0.115
0.202	0.0631	0.318	100	84.8	2.15	53.0	1.35	1.87	0.57	0.253	0.115
0.222	0.0631	0.375	110	93.3	2.37	58.3	1.48	2.06	0.63	0.253	0.115
0.232	0.0631	0.403	115	97.5	2.48	60.9	1.55	2.15	0.66	0.253	0.115





❖ 本表仅供用户参考。

控制面板和遥控器

控制面板



控制面板的使用

电源		请参阅第16-17页的“打开/关闭投影机电源”部分。
信号源		按下  选择输入信号。
灯泡LED		指投影机光源状态的指示灯号。
温度LED		指投影机温度状态的指示灯号。
IR接收器		接收遥控的红外信号。

用户控制

遥控器

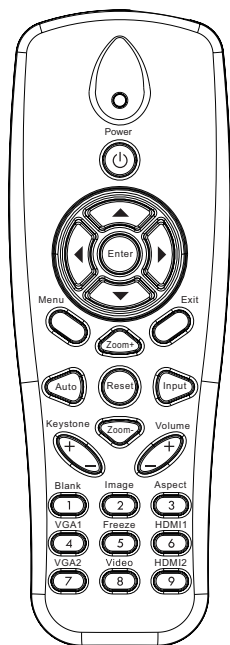

遥控器的使用

红外线发射器	发送信号至投影机。
LED	LED指示灯。
功耗 	请参阅第15-16页的“打开/关闭投影机电源”部分。
退出	按下“退出”按钮关闭OSD菜单。
缩放+	投影机显示缩放。
恢复默认值	返回至调整及设置出厂默认值。(灯泡计数器除外)
缩放-	投影机显示缩小。
确定	确认项目选择。
信号源	按下“信号源”选择输入信号。
自动	自动将投影机同步至输入源。
四方向选择键	使用▲▼◀▶选择项目或调整选择内容。
梯形修正+/-	调整由于倾斜投影机而造成的图像失真。
音量+/-	调节音调大小。
纵横比	可以使用此功能选择所需的宽高比。
菜单	按下“菜单”调入屏幕显示(OSD)菜单。要退出OSD，再次按下“菜单”。
VGA 1	按下“VGA 1”选择VGA IN 1连接器。
黑屏	暂时关闭/开启音频和视频。

遥控器的使用

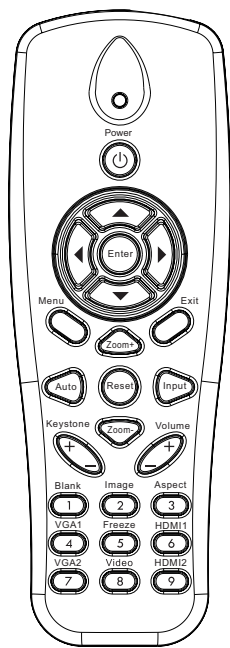

HDMI 1 按下“HDMI 1”选择HDMI IN 1连接器。

HDMI 2 按下“HDMI 2”选择HDMI IN 2连接器。

VGA 2 按下“VGA 2”选择VGA IN 2连接器。

视频 按下“视频”可以选择复合视频信号源。

屏幕冻结 暂停屏幕图像。再次按下恢复屏幕图像。

图像 在亮度、计算机、影片、游戏和用户中选择显示模式。

用户控制

红外线遥控对应码

按键图例	NEC_CODE			
	自定义对应码		数据	
	字节1	字节2	字节3	字节4
开关	FF	FF	E8	17
上	FF	FF	E7	18
左	FF	FF	E6	19
确定	FF	FF	F8	7
4	FF	FF	F7	8
下	FF	FF	F6	9
菜单	FF	FF	EB	14
缩放+	FF	FF	FB	4
退出	FF	FF	FF	0
自动	FF	FF	FA	5
恢复原值	FF	FF	EA	15
输入	FF	FF	E0	1F
缩放-	FF	FF	FE	1
梯形修正+	FF	FF	F0	0F
梯形修正-	FF	FF	E2	1D
音量-	FF	FF	F2	0D
音量+	FF	FF	BD	42
空白/1	FF	FF	BE	41
图像/2	FF	FF	F3	0C
比例3	FF	FF	E3	1C
VGA1 /4	FF	FF	BF	40
冻结/5	FF	FF	EC	13
HDMI1/6	FF	FF	E5	1A
VGA2 /7	FF	FF	E4	1B
HDMI2 /8	FF	FF	EF	10
S-视频/9	FF	FF	E1	1E

屏幕显示菜单

本投影机具有一个多语言屏幕显示(OSD)菜单，可以调整图像并更改多种设置。

结构

注意：请注意：屏幕菜单的内容依不同的信号类型或投影机型号而有差异。

主菜单	子菜单	设置	
图片	图像模式	明亮/计算机/影片/游戏/融合/用户 (如果客户更改了设置，则请将“色彩模式”更改为“用户模式”)	
	墙面颜色	白色/浅黄色/浅蓝色/粉红色/深绿色	
	亮度		
	对比度		
	鲜明度		
	饱和度		
	色调		
	Gamma		
	色温		
	颜色设置	白色/红色/绿色/蓝色/青色/洋红色/黄色	色调/饱和/增益
屏幕	纵横比	自动/4:3/16:9/16:10	
	相位		
	时钟频率		
	水平位置		
	垂直位置		
	数码变焦		
	吊顶安装	正投/吊装正投/背投/吊装背投	
	尺寸		

用户控制

设置	语言		英语/德语/法语/意大利语/西班牙语/波兰语/瑞典语/荷兰语/葡萄牙语/日语/繁体中文/简体中文/朝鲜语/俄语/阿拉伯语/挪威语/土耳其语/丹麦语	
	菜单位置		左侧-顶部、右侧-顶部、中心、左侧-底部、右侧-底部	
	隐藏式字幕		关/CC1/CC2/CC3/CC4	
	VGA Out (待机)		关闭/开启	
	LAN (待机)		关闭/开启	
	VGA 2 (功能)	输入/输出		
	测试图案		关闭/开启	
	恢复原值		是/否	
音量	扬声器		开启/关闭	
	音频输出		开启/关闭	
	麦克风		开启/关闭	
	静音		开启/关闭	
	音量			
	麦克风音量			
选项	开机画面		默认/用户	
	屏幕捕获			
	讯号自动搜寻		开启/关闭	
	输入		VGA-1,VGA-2,HDMI-1,HDMI-2,视频,多媒体	
	自动关机(分)			
	激光设定			激光已用时间(正常)
				激光已用时间(ECO节能)
		激光电源模式		正常、ECO节能
	高海拔	开启/关闭		
更换过滤网提示(小时)	滤网更换提示			
	清除提醒		是/否	
选项	信息		型号名称	
			SNID	
			信号源	
			分辨率	
			SW版	
		纵横比		

3D	3D	关闭/开启
	3D反转	开启/关闭
	3D格式	帧封装
		Side-by-Side (Half)
		Top and Bottom
		Frame Sequential
		Field Sequential
1080p @24	96 Hz/144 Hz	
交互	交互式设置	开/关 (仅限于有交互式的机种)
网络	状态	
	DHCP	开启/关闭
	IP地址	
	子网掩码	
	网关	
	DNS	
	MAC地址	
	群组名称	
	投影机名称	
	位置	
	联系人	

用户控制

操作方法

1. 如要打开OSD菜单，请按控制面板或投影机键盘上的“菜单”。
2. 待屏幕上显示OSD后，利用 ▲▼ 键选择主菜单中的任意选项。在特定页上进行选择时，按下▶或“确定”键进入子菜单。
3. 使用▲▼键选择所需的项目，使用◀▶键调整设置。
4. 在子菜单中选择下一个要调整的项目，并按照如上所述进行调整。
5. 按下“确定”进行确认，屏幕将返回主菜单。
6. 如要退出，请再次按下“菜单”。OSD菜单将关闭，投影机自动保存新的设置。

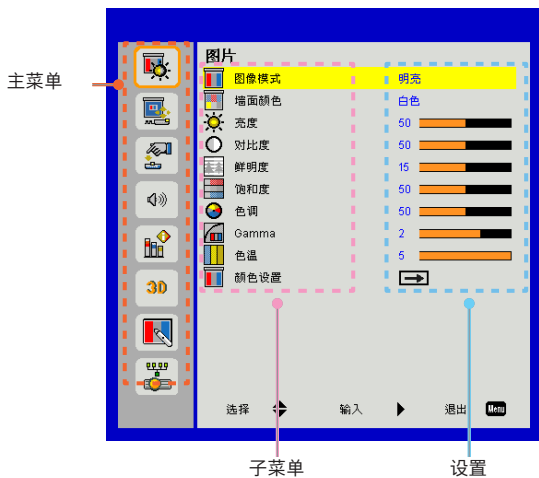

图像



图像模式

有许多为各种图像优化进行的工厂预设。使用◀或者▶键选择选项。

- ▶ 明亮：用于优化亮度。
- ▶ 计算机：用于会议演示。
- ▶ 电影：用于播放视频。
- ▶ 游戏：用于游戏。
- ▶ 用户：记住用户的设置。
- ▶ 融合：用于融合应用。

墙面颜色

通过使用本功能，可以依据墙面颜色获得最佳的屏幕图像。您可以从“白色”、“淡黄色”、“淡蓝色”、“粉色”以及“深绿色”中选择。

亮度

调整图像的亮度。

- ▶ 按下◀按钮加深影像的色彩。
- ▶ 按下▶按钮加亮图像的色彩。

对比度

对比控制着图像最亮和最暗部分的差别。对比的调整会改变图像中的黑白量。

- ▶ 按下◀按钮降低对比。
- ▶ 按下▶按钮提高对比。

用户控制



- ❖ 只有在视频模式下支持“鲜明度”、“饱和度”和“色度”功能。

鲜明度

调节图像的清晰度。

- ▶ 按下◀按钮降低清晰度。
- ▶ 按下▶按钮提高清晰度。

饱和度

将视频图像从黑白调整为完全饱和的颜色。

- ▶ 按下◀按钮降低影像的饱和度。
- ▶ 按下▶按钮增加影像的饱和度。

色调

调整红绿色平衡。

- ▶ 按下◀按钮增加影像中绿色的量。
- ▶ 按下▶按钮增加影像中红色的量。

Gamma

此举可以方便您调整伽玛值，以使输入内容获得最佳的图像对比度。

色温

这可以支持您调节色温。色温越高，画面看起来越冷；色温越低，画面看起来越暖。

颜色设置

使用这些设置，对单独的红色、绿色、蓝色、蓝绿色、品红色、黄色进行高级调整。

屏幕



纵横比

- ▶ 自动: 保持图像的原有宽高比, 放大图像以适合其本身的水平或垂直像素。
- ▶ 4:3: 图像将被放大至适合屏幕大小, 并以4:3的比例进行显示。
- ▶ 16:9: 图像将被放大至适合屏幕的宽度, 再调节高度使图像以16:9的比例进行显示。
- ▶ 16:10: 图像将被放大至适合屏幕的宽度, 再调节高度使图像以16:10的比例进行显示。



- ❖ “水平位置”和“垂直位置”的范围取决于输入源。

相位

将显示的信号配时与显示卡同步。如果影像不稳或闪烁, 用这一功能进行纠正。

时钟频率

在图像中存在垂直闪烁现象的时候, 请调节, 以获得最佳的图像。

水平位置

- ▶ 按下 ◀ 按钮将影像向左移动。
- ▶ 按下 ▶ 按钮将影像向右移动。

用户控制

垂直位置

- ▶ 按下◀按钮将影像向下移动。
- ▶ 按下▶按钮将图像上移。

数码变焦

- ▶ 按下◀按钮缩小影像的尺寸。
- ▶ 按下▶按钮扩大投影机屏幕上的影像。

垂直梯形校正

按下◀或▶按钮调整影响的垂直失真。如果影像呈梯形，这一选项可以将影像变为矩形。

吊顶安装

- ▶ 正投：影像直接投影在屏幕上。
- ▶ 吊装正投：这是默认选择。选择时，图像将上下颠倒。
- ▶ 背投：选择时，影像反转。
- ▶ 吊装背投：当选择时，图像反转并上下颠倒。

设置

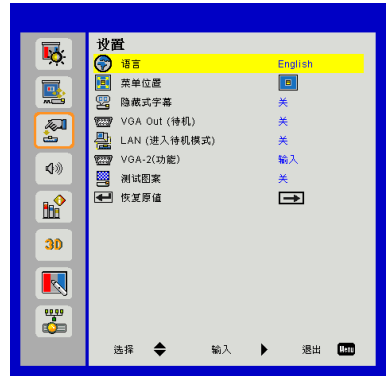

语言

选择多语言OSD菜单。按下子菜单上的◀或▶按钮，然后用▲或▼按钮选择想要的语言。按下遥控器上的▶按钮确认选择。



菜单位置

选择显示屏幕上的菜单位置。

隐藏式字幕

使用该功能可以启用关闭字幕菜单。选择一个合适的关闭字幕选项：关、CC1、CC2、CC3以及CC4。

VGA Out (待机)

选择“开”启用VGA输出连接。

用户控制

LAN (进入待机模式)

选择“开”启用局域网连接。选择“关”禁用局域网连接。

VGA-2 (功能)

- ▶ 输入：选择“输入”，可以让VGA端口如同VGA输入功能一样运转。
- ▶ 输出：如果选择“输出”，那么一旦投影机通电，就会启用VGA输出功能。

测试图案

显示测试模式。

恢复原值

选择“是”将所有菜单上的参数返回到出厂默认设置。

音量



扬声器

- ▶ 选择“开”启用扬声器。
- ▶ 选择“关”禁用扬声器。

音频输出

- ▶ 选择“开”启用音频输出功能。
- ▶ 选择“关”禁用音频输出功能。

麦克风

- ▶ 选择“开”启用麦克风。
- ▶ 选择“关”禁用麦克风。

静音

- ▶ 选择“开”打开静音。
- ▶ 选择“关”关闭静音。

音量

- ▶ 按下 ◀ 按钮降低音量。
- ▶ 按下 ▶ 按钮提高音量。

麦克风音量

- ▶ 按下 ◀ 按钮降低麦克风音量。
- ▶ 按下 ▶ 按钮提高麦克风音量。

选项

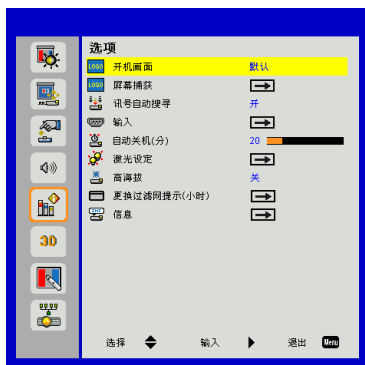

开机画面

可以使用此功能选择所需的开机画面。如果进行过更改，则在投影机下次开机时更改会生效。

- ▶ 默认：默认的开机屏幕。
- ▶ 用户：使用“屏幕捕获”功能记忆的图片。

屏幕捕获

按▶按钮捕获屏幕上目前显示的图片图像。

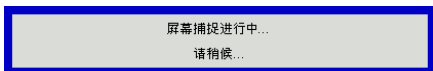

讯号自动搜寻

- ▶ 开：当前输入信号中断时，投影机搜索其它信号。
- ▶ 关：投影机只搜索当前输入连接。

输入

按下▶按钮启用/禁用输入信号源。投影机将不会搜索未选择的输入信号源。

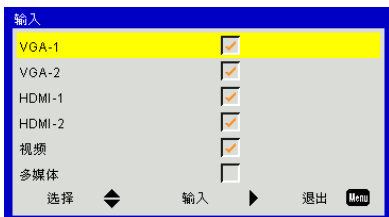

- ❖ 为了成功捕获标识，请确信荧幕上的影像不超过投影机的分辨率。(WXGA: 1280 x 800)。
- ❖ 启用3D时，“屏幕捕获”不可用。
- ❖ 在激活这个功能前，建议将“纵横比”设置为“自动”。
- ❖ 如果用户之前选择过多媒体源，在讯号自动搜寻功能开启后，系统将搜寻多媒体源；否则，将略过多媒体源。

自动关机(分)

设置倒计时时间间隔。当没有信号输入到投影机时，开始倒计时。当完成倒计时的时候(单位：分钟)，投影机将自动关机。

激光设定

请参阅第32页。

高海拔

- ▶ 开：内置风扇高速运行。在2500英尺以上/762米或者更高海拔条件下使用投影机时选择本选项。
- ▶ 关：内置风扇自动根据内部温度以各种速度运行。

更换过滤网提示(小时)

- ▶ 更换过滤网提示(小时)：设置更换过滤网提示时间。
- ▶ 清除提醒：选择“是”，在更换或清洁灰尘滤网后重置灰尘滤网小时计数器。

信息

在屏幕上显示型号名称、SNID、信号源、分辨率、软件版本和纵横比等投影机信息。



- ❖ 当“图像模式”设置为“影片”时，“动态黑色”可用。
- ❖ 当“动态黑色”可用时，“激光电源模式”选项不可用。

选项 | 激光设定

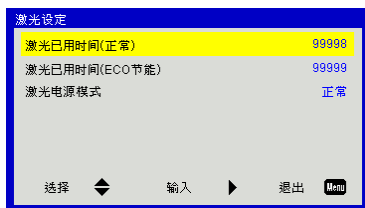

激光已用时间(正常)

显示正常模式投影时间。

激光已用时间(ECO节能)

显示经济模式投影时间。

激光电源模式

- ▶ 正常：正常模式。
- ▶ ECO：使用该功能将投影机的灯光调暗，这样可以降低能耗，延长灯泡的寿命。

3D



- ❖ “Frame Sequential” 支持来自VGA/HDMI接口的DLP Link 3D输入信号。
- ❖ “Frame Sequential” / “Field Sequential” 支持来自复合/S-video接口的HQFS 3D输入信号。
- ❖ “Frame Packing” / “Side-by-Side (Half)” / “Top and Bottom” 支持来自HDMI 1.4a 3D的输入信号。

3D

- ▶ 自动：当检测到一个HDMI 1.4a 3D定时识别信号时，将自动选择3D图像。
- ▶ 选择“开”启用3D功能。
- ▶ 选择“自动”，可以自动检测3D信号。

3D反转

当你戴着DLP 3D眼镜时，如果看到分离或重叠的图像，你或许需要执行“倒转”功能以获得最佳的左/右图像序列匹配，从而获得正确的图像。

3D影像格式

使用该功能选择3D影像格式。选项有：“Frame Packing”、“Side-by-Side (Half)”、“Top and Bottom”、“Frame Sequential”和“Field Sequential”。

1080p@24

在1080p @ 24帧封装的格式下，使用3D眼镜时，可使用该功能选择96或144Hz刷新率。

用户控制

LAN



❖ IP、子网掩码、网关及DNS配置分配，请访问web控制页面。如何访问web控制页面，请参考第36页。

状态

显示网络连接状态。

DHCP

配置DHCP设置。

- ▶ 开：选择“开”，让投影机从您的网络中自动获取一个IP地址。
- ▶ 关：选择“关”，以手动分配IP、子网掩码、网关、以及DNS配置。

IP地址

显示IP地址。

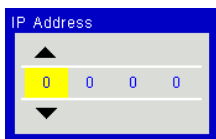

子网掩码

显示子网掩码。

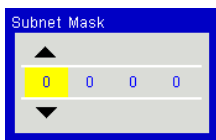

网关

显示投影机所连网络的默认网关。

DNS

显示DNS地址。

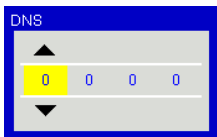

MAC地址

显示MAC地址。

群组名称

显示组名。

投影机名称

显示投影机名称。

位置

显示投影机位置。

联系人

显示联系人信息。

用户控制

如何使用Web浏览器控制投影机

1. 开启DHCP以便让DHCP服务器自动分配IP，或者手动输入所需的网络信息。

Status	Connect
DHCP	Off
IP Address	172.16.1.42
Subnet Mask	255.255.255.0
Gateway	172.16.1.254
DNS	172.16.1.1

2. 然后，选择应用并按 **OK** 按钮完成配置过程。

3. 打开Web浏览器，从OSD LAN画面输入IP地址，Web页将如下所示：

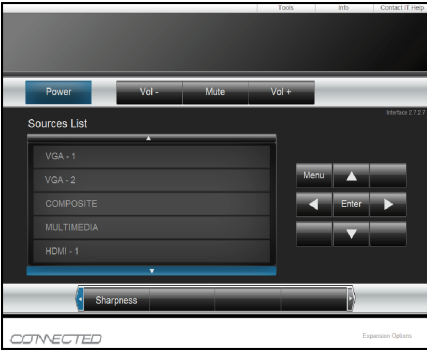

4. 根据[工具]标签中输入字符串的网络网页，输入长度的限制如下表(包括“空格”和其它标点符号键)：

类别	项目	输入长度(字符)
投影机	投影机名称	10
	位置	9
	分配至	9
网络配置	DHCP (已启用)	(不适用)
	IP地址	15
	子网掩码	15
	默认网关	15
用户密码	DNS服务器	15
	已启用	(不适用)
	新密码	15
管理员密码	确定	15
	已启用	(不适用)
	新密码	15
	确定	15



❖ 当使用投影机IP地址时，将无法链接到服务器。

当从计算机直接连接到投影机时

步骤1: 从投影机的LAN功能找到一个IP地址(192.168.0.100)。



步骤2: 选择应用并按下“确定”按钮提交功能，或者按下“菜单”键退出。

步骤3: 打开网络连接，点击**开始**，点击**控制面板**，点击**网络和互联网连接**，然后点击**网络连接**。点击你希望配置的连接，然后在**网络任务**下面，点击**更改此项连接**的设置。

步骤4: 在常规选项卡的此**连接使用下列项目中**，单击**Internet协议(TCP/IP)**，然后单击“属性”。

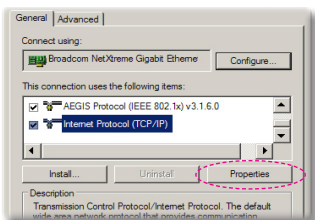

步骤5: 单击**使用下面的IP地址**，然后键入如下内容：

- 1) IP地址: 192.168.0.100
- 2) 子网掩码: 255.255.255.0
- 3) 默认网关: 192.168.0.254

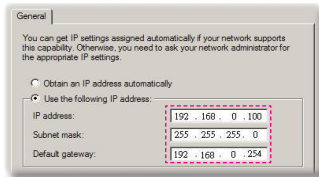

步骤6: 如要打开Internet选项，请单击IE Web浏览器，然后依次单击Internet选项、**连接选项卡**和“**局域网设置...**”。

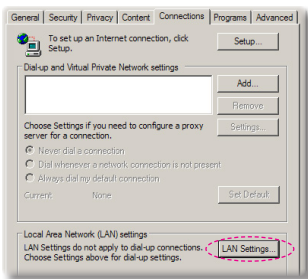

步骤7: **局域网设置**对话框显示出来，在**代理服务器区域**中，取消为**LAN使用代理服务器**复选框，然后单击两次“**确定**”按钮。

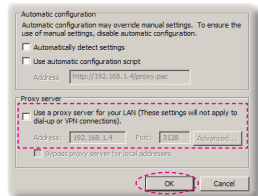

步骤8: 打开IE，在URL中键入IP地址192.168.0.100，然后按“**确定**”键。

多媒体

访问多媒体文件

此投影机支持使用两种方法，投影储存在如下设备上的媒体文件(图片、视频、音乐、文件)：

- a. 通过无线显示转换器(选配) - 无线访问储存在您手机、平板电脑、笔记本或者台式机上的媒体文件。
- b. 通过USB闪存驱动器 - 直接访问储存在设备上的媒体文件。

如何访问多媒体模式

1. 插入一个无线显示转换器或者一个USB闪存驱动器至投影机后部的USB连接器内。



- ❖ 在多媒体源模式下，键盘菜单键可当作“退出”键使用。在多媒体源模式下，用户可通过按键盘上“电源”键和“菜单”键，以显示菜单OSD。
- ❖ 如果用户之前选择过多媒体源，在讯号自动搜寻功能开启后，系统将搜寻多媒体源；否则，将略过多媒体源。
- ❖ 投影机将自动重启多媒体系统；如果在数小时无任何动作，将返回多媒体菜单。

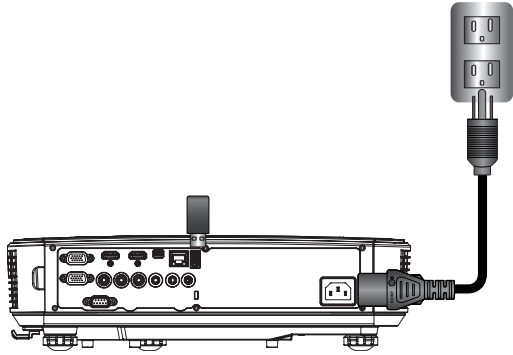

2. 按遥控器或控制面板上的“输入”按钮打开投影机电源。待输入菜单弹出后，按下▲▼键，选择“多媒体”，并按“确认”键确认。

移动显示

如需访问储存在您手机或者平板电脑上的媒体文件，请执行如下操作：

1. 在**多媒体**菜单上，选择**手机/平板电脑**。

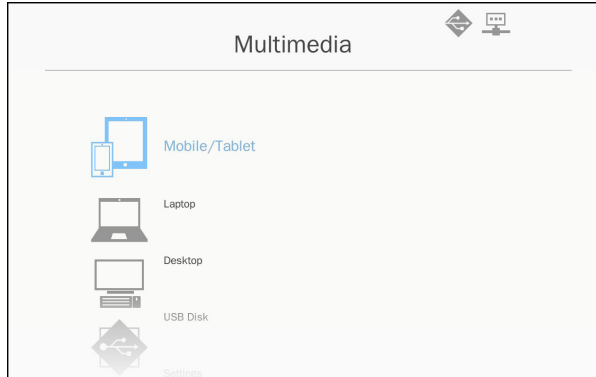

2. 在您的手机或者平板电脑上，在应用商店(iOS)或者谷歌商店(安卓)上下载“EZ-View”应用程序。

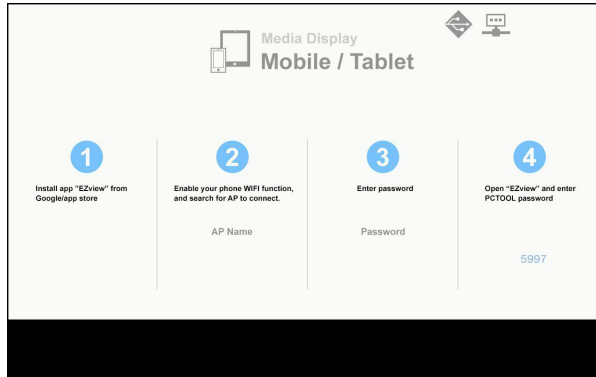

3. 启用您的手机或者平板电脑WiFi功能，并搜索Wi-Fi网络清单中列出的应用名称。
4. 在首次接入无线网时，您必须根据提示输入一个密码。按步骤2，输入密码，并以此作为屏幕所显示的AP名称。
5. 启动“EZ-View”应用并输入PCTOOL密码。
6. 等待，直至建立连接。可以使用投影机访问您手机或者平板电脑上的媒体文件。

笔记本电脑的显示

如需访问存储在您笔记本电脑上的媒体文件，请执行如下操作：

1. 在**多媒体**菜单中，选择**笔记本电脑**。

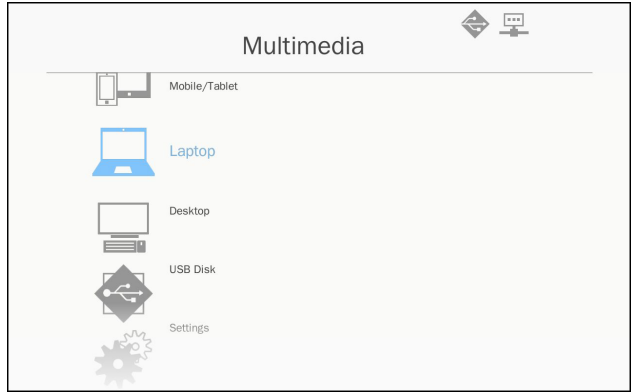

2. 启用您的笔记本WiFi功能，并搜索Wi-Fi网络清单中列出的应用名称。

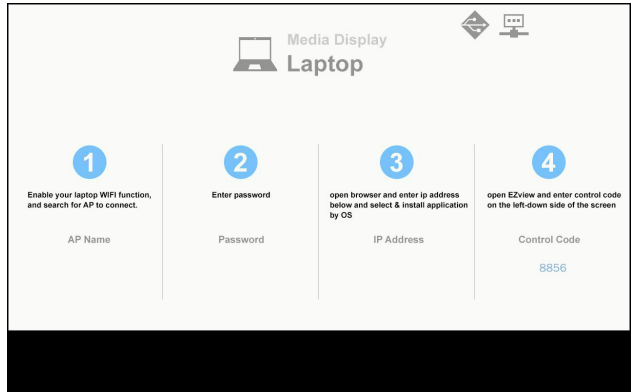

3. 在首次接入WIFI时，您必须根据提示输入一个密码。按步骤2输入密码。
4. 打开网络浏览器，并输入IP地址。然后选择网页左侧的“Wifi”，并安装操作系统要求的应用程序。
5. 安装结束后。启动“EZ-View”应用，并输入屏幕右下侧显示的控制代码。

6. 等待，直至建立连接。可以使用投影机访问您笔记本电脑上保存的媒体文件。

台式机的显示

如需访问保存在您台式机上的媒体文件，请执行如下操作：

1. 在**多媒体**菜单上，选择**台式机**。

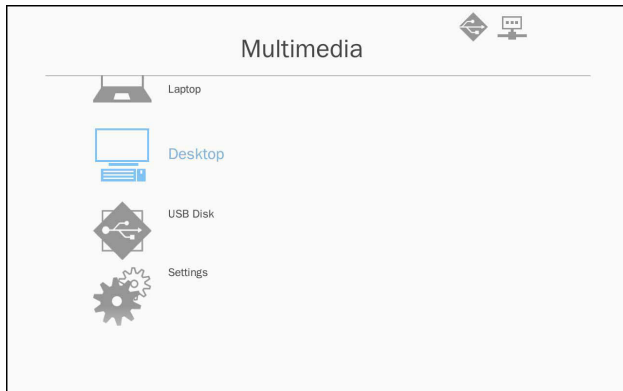

2. 打开您的网络浏览器并输入IP地址。然后选择屏幕左侧的“Wifi”，并安装操作系统要求的应用程序。



多媒体

3. 安装结束后。启动“EZ-View”应用，并输入屏幕右下侧显示的控制代码。
4. 等待，直至建立连接。可以使用投影机访问您台式机上保存的媒体文件。

EZ-View

1. 在打开EZ-View应用程序之前，用户必须输入屏幕上所显示的密码。
2. 本应用程序可提供以下镜像功能。
3. 模式选择：图形模式具有较低的刷新率和更佳图像质量。视频模式具有更佳的视频显示刷新性能。
4. 显示模式选择：可在您的笔记本或电脑上显示桌面或扩展桌面。
5. 分屏：可在屏幕上显示多个用户。最大分屏数量为4。

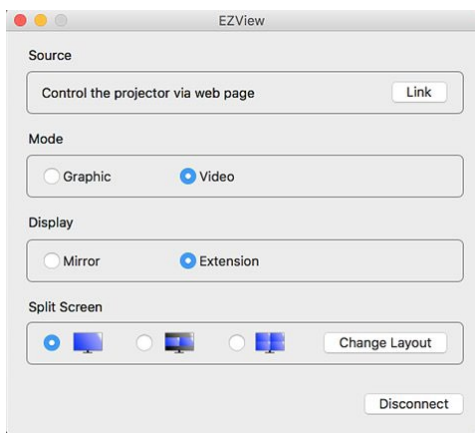

- ❖ 不支持PowerPoint动画。
- ❖ 有关MMA支持列表的详细信息，请参考附录。

USB存储显示

如需访问储存在您USB闪存驱动器上的媒体文件，请执行如下操作：

执行的文件格式

多媒体类别	文件格式
照片	BMP、JPG、PNG
音乐	MP3、WMA
视频	AVI、MOV、MP4、RM、RMVB、DAT、MPG、ISO、TS、MKV、VOB和WMV
文件	WORD、EXCEL、PPT*、PDF

1. 在**多媒体**菜单上，选择**USB盘**。某些情况下，选择USB会影响速度。这主要源自于准备就绪的USB媒体。

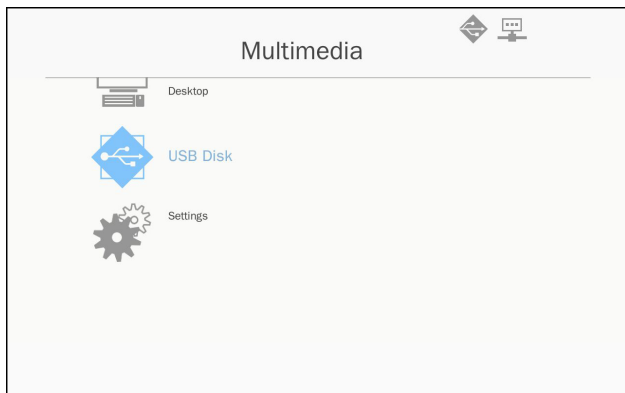

2. 利用▲▼键，选择文件目录并按“确认”键。

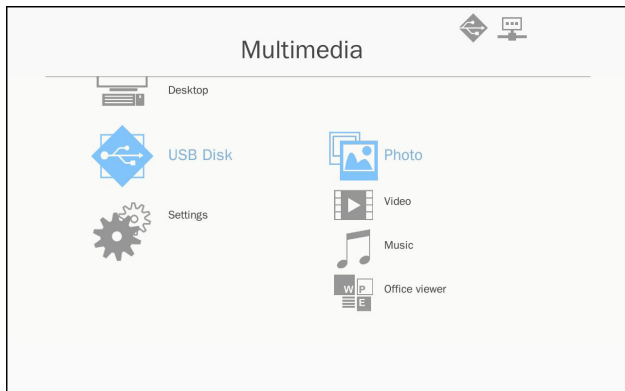

多媒体

3. 使用▲▼键选择将查看/播放的文件, 并按下“确定”键, 以确认。

照片

1. 选择图片, 并将其添加至文件列表。
利用上移、下移、左移和右移键选择图片。

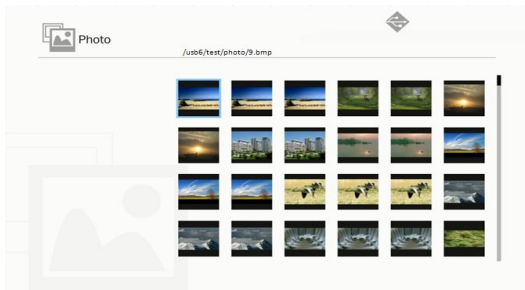

2. 选择一张图片, 然后按“确认”键。
按“确认”键显示工具栏; 按“返回”键显示工具栏。
工具栏包括旋转、全屏(保持原有分辨率)、上一幅图像、下一幅图像、幻灯片效果、删除、图像信息和退出等功能。
用户首先应按“确认”键选择工具中的任一功能, 并继续按“确认”键选择不同功能。然后, 按左/右键选择上一个/下一个功能。如果用户需要选择旋转/缩放, 可按“确认”在不同选项中切换。用户可按“退出”键退出当前功能。



功能	已定义
	角度变化: 0, 90, 180, 270 按“确认”键选择循环 按“返回”键退出, 且不保存当前功能
	放大: x1, x2, x3, x4 按“确认”键选择循环 在放大模式下, 利用箭头键移动相关的内容 按“返回”键退出, 且不保存当前功能
	全屏 保持镜像比, 且不保存当前功能
	上一幅图像
	下一幅图像
	幻灯片模式 按一次开始再按一次停止
	从U盘中删除
	复制至内存 本机型不支持此功能
	信息
	关闭工具栏

视频

1. 选择视频, 并将其添加至文件列表
利用上移和下移键选择视频文件。

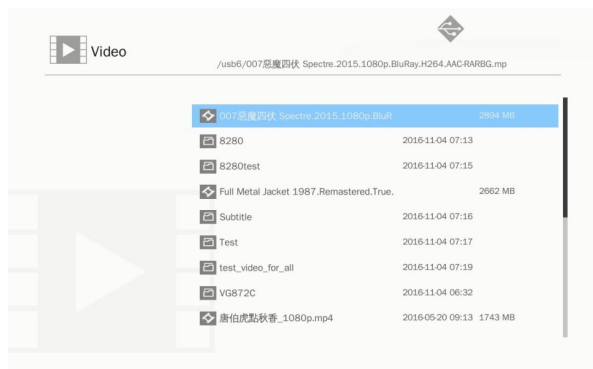

多媒体

2. 选择视频文件，并按“确认”键播放。
按“确认”键显示工具栏；按“返回”键显示工具栏。

功能	已定义按键
反向	左键
前移	右键
播放/暂停	输入
显示模式	仅显示重复和单独播放模式 如需设置播放模式，用户可通过设置/视频/重复播放 更改重复播放模式



音乐

1. 选择音乐，并将其添加至文件列表。
利用上移和下移键选择音频文件。

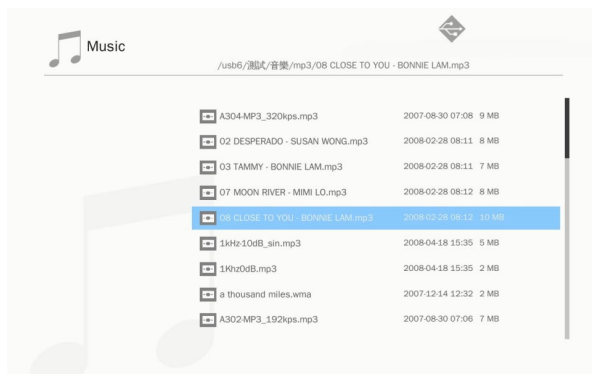

2. 选择音频文件，并按“确认”将播放。

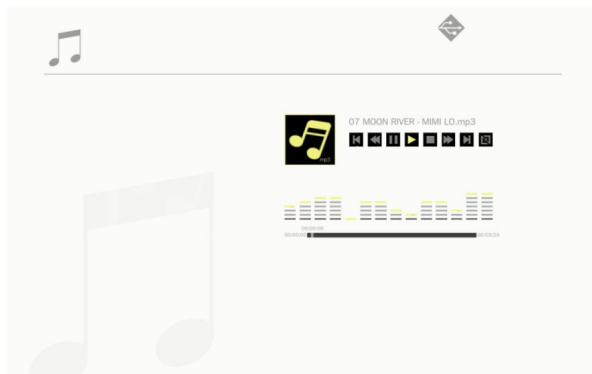

功能	已定义按键
上一个文件	上移键
下一个文件	下移键
倒回	左键
前移	右键
播放/暂停	输入
显示模式	仅显示重复和单独播放模式 如需设置播放模式，用户可通过设置/音乐/重复播放更改重复播放模式

Office浏览器

1. 选择文档查看器，并将其添加至文件列表。
利用上移和下移键选择文件。

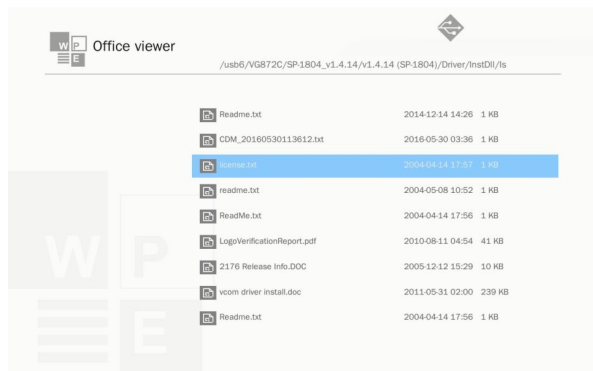

2. 选择任一文件，然后按“确认”键。
按“确认”键显示工具栏；按“返回”键显示工具栏。
工具栏包括屏盘、放大、缩小和信息等功能。

功能	已定义
	左移内容 按“确认”键使用
	右移内容 按“确认”键使用
	上移内容 按“确认”键使用
	下移内容 按“确认”键使用
	放大 按“确认”键使用
	缩小 按“确认”键使用
	显示模式 详见附注3
	关闭工具栏 按“确认”键使用

*注1: 解码时间取决于文件中包含的目标数量, 而非文件大小。

*注2: 文档查看器用于设置每个文件的屏比。

*注3: 显示模式行为:

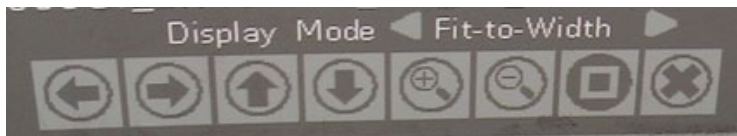

1. 选择显示模式, 并按“确认”键; 然后利用右/左键选择“适应屏幕”、“适应大尺寸或同等尺寸屏幕”, 然后按“确认”键确认。
2. 按“退出”键退出显示模式, 然后利用右/左键选择其他功能。

配置多媒体设置

如需更改设置, 请执行如下操作:

1. 在**多媒体**菜单上, 请选择**设置**。

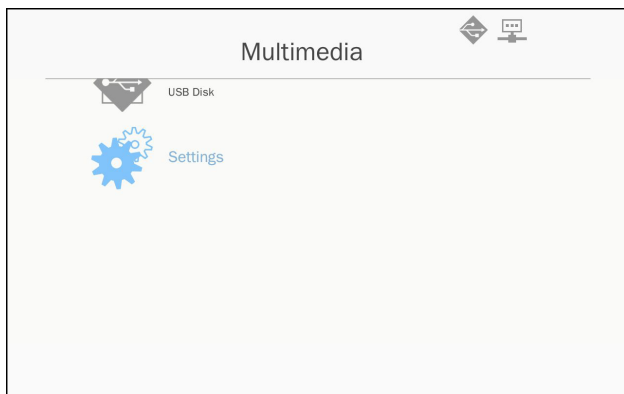

2. 利用▲▼键, 选择所需的菜单选项, 并按“确认”键进入子菜单。

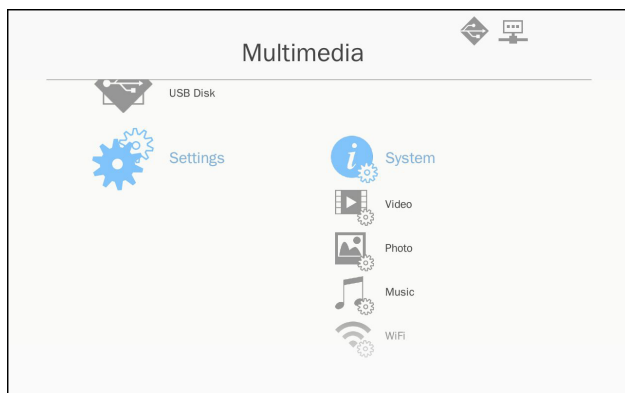

- ▶ 系统：选择此选项，查看固件版本并升级固件。
- ▶ 影像：选择此选项，更改显示比并设置重复模式。
- ▶ 照片：选择此选项，更改显示比、幻灯片播放模式以及幻灯片播放时长。
- ▶ 音乐：选择此选项，设置重复模式。
- ▶ WiFi：选择此选项，以配置Wi-Fi连接。

3. 利用▲▼键，选择调节/选择设置，并按“确认”键确认。

WiFi设置

如需进行WiFi设置，用户可进行AP设置及客户端模式设置。依据以下网络拓扑结构。

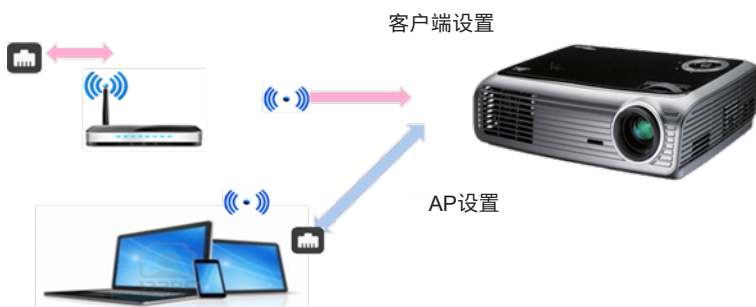

✓ AP设置

设置旨在定义投影机与电脑之间的SSID。投影机可用作WIFI接入点。通过WIFI接入点连接的电脑/笔记本可利用EZ-View软件的多媒体镜像/流媒体功能。该设置与接入点类似，用户可以此定义SSID名称和密码。

✓ 客户端模式设置。

有了多媒体记忆卡，投影机可充当接入点及公共WIFI接入点客户端。换言之，投影机能够以无线方式接入互联网。与接入互联网的笔记本电脑类似，用户必须定义选定的公共接入点的密码。用户可利用投影机及其接入点，以无线连接的方式接入互联网。如果投影机已经通过RJ45接入互联网，用户可忽略本设置。

用户可利用左/右键在AP设置以客户端模式设置之间切换。利用上移/下移键移动本设置中的任何内容。

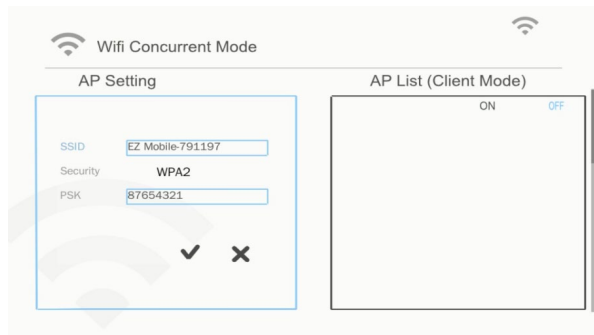

在AP设置中，用户可定义SSID名称以及相移键控（PSK）程序的密码。安全程序无法更改，AP模式仅支持WPA2加密。

多媒体

具体设置如下。

- 1) 利用上移/下移键控制蓝色光标，以选择SSID程序，然后按“确认”键。待虚拟键盘弹出后，SSID将被清零，以方便用户输入相关信息。待输入完成后，按远程控制和导航栏中的“退出”键；利用上移/下移键选择上一个/下一个项目。

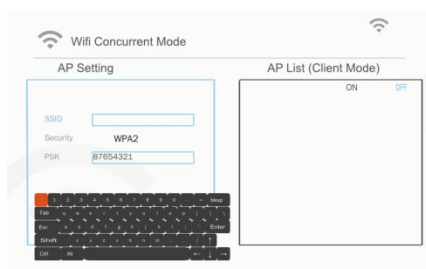

- 2) 利用上移/下移键选择PSK。以下输入PSK的步骤同示例1.需要输入8位字符。

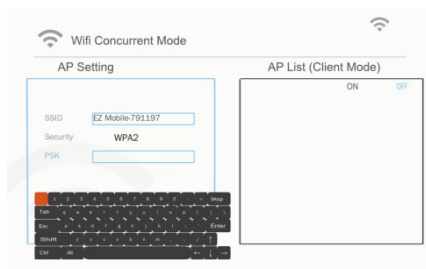

- 3) 然后，移动上移/下移键选择“V”，并按“确认”键结束AP设置。由于投影机存储卡需要重启，需等待数秒钟。如需取消设置，可切换至“X”按钮，并按“确认”键。SSID和PSK将会恢复原始设置。

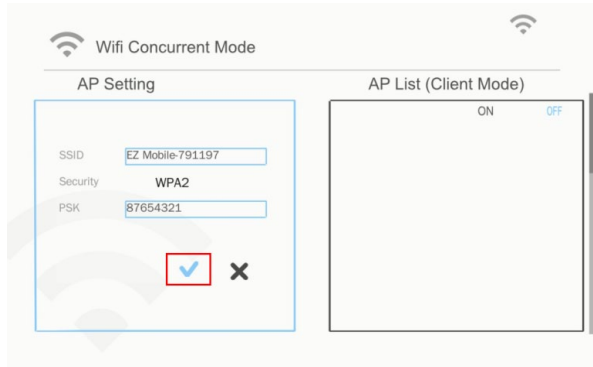

如需以无线方式将投影机接入互联网，用户应设置客户端模式。利用上移/下移键将活动窗口移动至客户端模式，并按照以下步骤进行设置。

- 1) 利用上移/下移键控制蓝色光标，以选择“打开”AP列表（客户端模式），并按“确认”键。

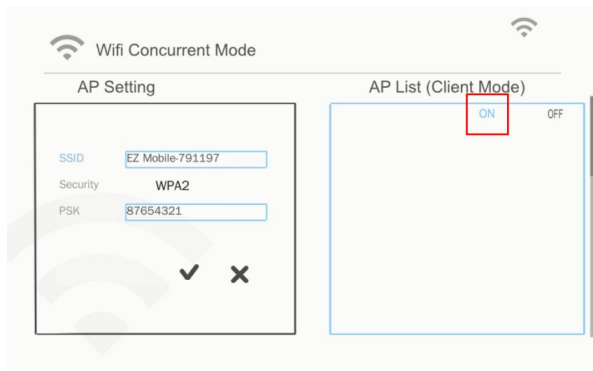

- 2) 利用上移/下移键选定需要接入的WIFI路由器，然后按“确认”键。

多媒体

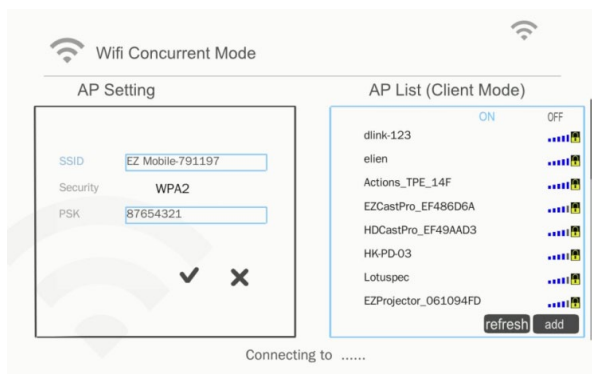

- 3) 在选定接入点之后，用户应在左侧的PSK窗口中输入密码，并选择“确认”进行下一步操作。

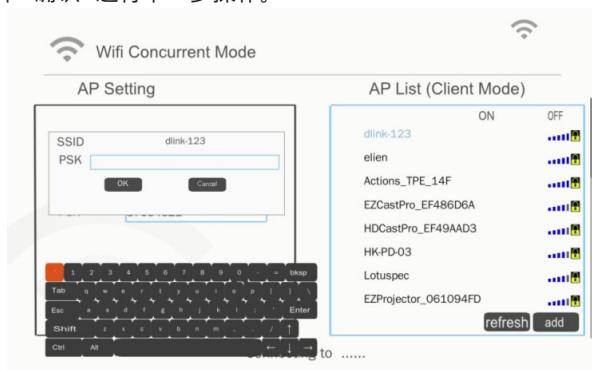

- 4) 屏幕下方会显示连接状态，并在连接之后显示连接成功。接入点的核验信号显示为蓝色。



❖ 出于安全原因，安全程序无法更改；AP模式仅支持WPA2加密。客户端模式支持WPA/WPA2。

Wifi Concurrent Mode

AP Setting

SSID: EZ Mobile-791197

Security: WPA2

PSK: 87654321

✓ ✕

AP List (Client Mode)

AP Name	Mode	Signal	Icon
dlink-123	ON	●●●●	📶
elien	OFF	●●●●	📶
Actions_TPE_14F	OFF	●●●●	📶
EZCastPro_EF486D6A	OFF	●●●●	📶
HDCastPro_EF49AAD3	OFF	●●●●	📶
HKPD-03	OFF	●●●●	📶
Lotuspec	OFF	●●●●	📶
EZProjector_061094FD	OFF	●●●●	📶

refresh add

Connecting to dlink-123.....

Wifi Concurrent Mode

AP Setting

SSID: EZ Mobile-791197

Security: WPA2

PSK: 87654321

✓ ✕

AP List (Client Mode)

AP Name	Mode	Signal	Icon
✓ dlink-123	ON	●●●●	📶
elien	OFF	●●●●	📶
Actions_TPE_14F	OFF	●●●●	📶
EZCastPro_EF486D6A	OFF	●●●●	📶
HDCastPro_EF49AAD3	OFF	●●●●	📶
HKPD-03	OFF	●●●●	📶
Lotuspec	OFF	●●●●	📶
EZProjector_061094FD	OFF	●●●●	📶

refresh add

Connect successfully ,soft_ap will re_start !

安装和清洁选配滤网

如果您在灰尘较多的环境中使用投影机的话，我们建议您每操作500个小时清洁一次防尘滤网或者更频繁的清洁。

当屏幕出现警告信息的时候，请执行如下步骤，清洁空气过滤器：



- ❖ 在布满灰尘的环境中应该选用灰尘过滤器。
- ❖ 如果安装了防尘滤网，那么适当的维护工作可以防止过热和投影机故障。
- ❖ 防尘滤网为选配设置。
- ❖ 按照规范类型，选择特定的接口。

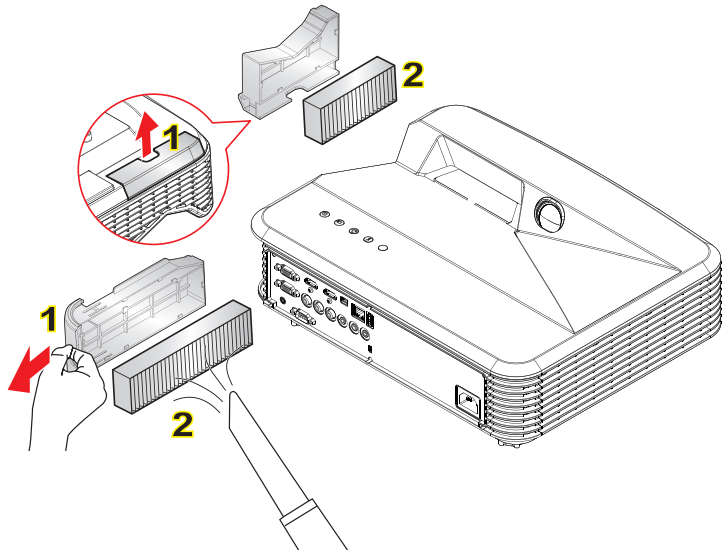

空气过滤器的清洁程序：

1. 按下“”按钮，关闭投影机电源。
2. 拔下电源线。
3. 如图所示，拔出防尘滤网。**1**
4. 小心地移除防尘滤网。然后清理或者更改防尘滤网。**2**
安装过滤网时，反转以上步骤进行操作。
5. 在更换防尘滤网之后，开启投影机并重设过滤器的使用计数器。

MMA支持列表

图像

图像格式	属性	色彩空间	尺寸限制
JPEG	基础	YUV400	8000 x 6000
		YUV420	8000 x 6000
		YUV422	8000 x 6000
		YUV440	8000 x 6000
		YUV444	8000 x 6000
	进一步	YUV400	宽度<= 10240 & 高度<= 6400
		YUV420	
		YUV422	
		YUV440	
		YUV444	
BMP	无限制	无限制	无限制

音频

音频格式	采样率(KHz)	比特率(Kbps)
MP1/MP2/MP3	8-48	8-320
WMA	22-48	5-320
OGG	8-48	64-320
ADPCM-WAV	8-48	32-384
PCM-WAV	8-48	128-1536

附录

视频

文件扩展名	音频/视频	编解码器	配置/级别支持	说明
.avi .mkv	视频	MJPEG	最高达1080P 30fps 80Mbps	
		H.264/AVC	高配置, 1 - 4.1级别 (1080P 30 fps 25 Mbps)	支持不到6个 参考帧
		XVID	支持高级/简单类(1080P 30fps 30Mbps)	
		WMV3 (WMV 版本9)	主配置; 低、中级别 (1080P 30 fps 25 Mbps)	
		MPEG2	主类, 低级和高 级 (1080P 30fps 30Mbps)	
		MPEG4	高级/简单类 (加图文 框), 0-5级 (1080P 30fps 30Mbps)	
.avi .mkv	视频	VC-1	简单及主配置; 低、中、 高级别(1080P 30 fps 25 Mbps)	不支持VC-1 高级配置
	音频	MPEG-1第 I、II层		
		MPEG-1 第III层 (mp3)		
		PCM ADPCM		
.ts	视频	MPEG2	主类, 低级和高 级 (1080P 30fps 30Mbps)	
		H.264/AVC	高配置, 1 - 4.1级别 (1080P 30 fps 25 Mbps)	支持不到6个 参考帧

.ts	视频	MPEG-1第 I、II层		
		MPEG-1 第III层 (mp3)		
		LPCM		
.dat .vob .mpg .mpeg	视频	MPEG1	主类, 低级和高级 (1080P 30fps 30Mbps)	3维动画不支持
		MPEG2	主类, 低级和高级 (1080P 30fps 30Mbps)	
	音频	MPEG-1第 I、II层		
		MPEG-1 第III层 (mp3)		
		LPCM		
.mov .mp4	视频	MPEG4	高级/简单类 (加图文框), 0-5级 (1080P 30fps 30Mbps)	
		H.264/AVC	高配置, 1 - 4.1级别 (1080P 30 fps 25 Mbps)	支持不到6个参考帧
	音频	AMR		
		PCM		
		ADPCM		
.wmv	视频	WMV3 (WMV 版本9)	主配置; 低、中级别 (1080P 30 fps 25 Mbps)	
	音频	WMA2 (WMA版本9 &版本9.1)		不支持WMA版本9 Pro

附录

字母

影像比例	字体	字幕大小
标准SRT	UTF-8 / UTF-16	8比特, 达1280 x 800
SMI		
SSA/ASS		

注意：字幕文件中不支持混合码。

Office浏览器

文件格式	支持版本	页面/行限制	尺寸限制	命令
Adobe PDF	PDF 1.0	达1000页 (一个文件)	直到75MB	
	PDF 1.1			
	PDF 1.2			
	PDF 1.3			
	PDF 1.4			
MS PowerPoint	英语PowerPoint 97	达1000页 (一个文件)	直到19MB	不支持放映幻灯片顺序
	PowerPoint 2000、2002、2003			
	PowerPoint 2007 (.pptx)			
	PowerPoint 2010 (.pptx)			
	Office XP PowerPoint。			
	PowerPoint演示—2003与更早版本(.ppx)			
PowerPoint演示—2007与2010版本 (.ppsx)				

MS Word	英文单词95	因为软件不能同时下载MS Word文件的所有页面，所以页面与各行无明显限制。	直到100MB	不支持简体中文字体的粗体文本
	Word 97、2000、2002、2003			
	Word 2007 (.docx)、2010 (.docx)			
MS Excel	英文Excel 95	行限制：达595	直到15MB	不支持密码保护表格
	Excel 97、2000、2002、2003	行限制：达595		
	Excel 2007 (.xlsx)、2010 (.xlsx)	表格：最高可达100tp		
	Office XP Excel			

注意：以上三种限制中的任何一个均不能同时出现在一个excel文件内

存储

存储	装置类型	文件系统	文件&Dir级
内存存储器	TLC/MLC/SLC 8/12/24/40/60比特ECC NAND	FAT16 、 FAT32 NTFS、 ExFAT	最多支持999个目录和 9999个文件 最多支持10级目录
USB	USB闪存驱动器、USB硬盘 驱动器		
SD卡	SDHC、SDXC		

不建议连接超过250GB的移动硬盘

兼容模式

▶ VGA模拟

a. PC信号			
模式	分辨率	垂直频率[Hz]	水平频率[Hz]
VGA	640 x 480	60	31.5
	640 x 480	67	35.0
	640 x 480	72	37.9
	640 x 480	75	37.5
	640 x 480	85	43.3
	640 x 480	120	61.9
IBM	720 x 400	70	31.5
SVGA	800 x 600	56	35.1
	800 x 600	60	37.9
	800 x 600	72	48.1
	800 x 600	75	46.9
	800 x 600	85	53.7
	800 x 600	120	77.4
Apple、MAC II	832 x 624	75	49.1
XGA	1024 x 768	60	48.4
	1024 x 768	70	56.5
	1024 x 768	75	60.0
	1024 x 768	85	68.7
	1024 x 768	120	99.0
Apple、MAC II	1152 x 870	75	68.7
SXGA	1280 x 1024	60	64.0
	1280 x 1024	72	77.0
	1280 x 1024	75	80.0
QuadVGA	1280 x 960	60	60.0
	1280 x 960	75	75.2
SXGA+	1400 x 1050	60	65.3
UXGA	1600 x 1200	60	75.0

b. 延长的宽配时			
模式	分辨率	垂直频率[Hz]	水平频率[Hz]
WXGA	1280 x 720	60	44.8
	1280 x 800	60	49.6
	1366 x 768	60	47.7
	1440 x 900	60	59.9
WSXGA+	1680 x 1050	60	65.3
c. 分量视频信号			
模式	分辨率	垂直频率[Hz]	水平频率[Hz]
480i	720 x 480 (1440 x 480)	59.94(29.97)	15.7
576i	720 x 576 (1440 x 576)	50(25)	15.6
480p	720 x 480	59.94	31.5
576p	720 x 576	50	31.3
720p	1280 x 720	60	45.0
	1280 x 720	50	37.5
1080i	1920 x 1080	60(30)	33.8
	1920 x 1080	50(25)	28.1
1080p	1920 x 1080	23.98/24	27.0
	1920 x 1080	60	67.5
	1920 x 1080	50	56.3

▶ HDMI数码

a. PC信号			
模式	分辨率	垂直频率[Hz]	水平频率[Hz]
VGA	640 x 480	60	31.5
	640 x 480	67	35.0
	640 x 480	72	37.9
	640 x 480	75	37.5
	640 x 480	85	43.3
	640 x 480	120	61.9
IBM	720 x 400	70	31.5
SVGA	800 x 600	56	35.1
	800 x 600	60	37.9
	800 x 600	72	48.1
	800 x 600	75	46.9
	800 x 600	85	53.7
	800 x 600	120	77.4
Apple、MAC II	832 x 624	75	49.1
XGA	1024 x 768	60	48.4
	1024 x 768	70	56.5
	1024 x 768	75	60.0
	1024 x 768	85	68.7
	1024 x 768	120	99.0
Apple、MAC II	1152 x 870	75	68.7
SXGA	1280 x 1024	60	64.0
	1280 x 1024	72	77.0
	1280 x 1024	75	80.0
QuadVGA	1280 x 960	60	60.0
	1280 x 960	75	75.2
SXGA+	1400 x 1050	60	65.3
UXGA	1600 x 1200	60	75.0

b. 延长的宽配时			
模式	分辨率	垂直频率[Hz]	水平频率[Hz]
WXGA	1280 x 720	60	44.8
	1280 x 800	60	49.6
	1366 x 768	60	47.7
	1440 x 900	60	59.9
WSXGA+	1680 x 1050	60	65.3
视频信号			
模式	分辨率	垂直频率[Hz]	水平频率[Hz]
480p	640 x 480	59.94/60	31.5
480i	720 x 480 (1440 x 480)	59.94(29.97)	15.7
576i	720 x 576 (1440 x 576)	50(25)	15.6
480p	720 x 480	59.94	31.5
576p	720 x 576	50	31.3
720p	1280 x 720	60	45.0
	1280 x 720	50	37.5
1080i	1920 x 1080	60(30)	33.8
	1920 x 1080	50(25)	28.1
1080p	1920 x 1080	23.98/24	27.0
	1920 x 1080	60	67.5
	1920 x 1080	50	56.3
d. HDMI 1.4a强制3D定时 - 视频信号			
模式	分辨率	垂直频率[Hz]	水平频率[Hz]
Frame Packing	720p	50	31.5
	720p	59.94/60	15.7
	1080p	23.98/24	15.6
Side-by-Side (Half)	1080i	50	31.5
	1080i	59.94/60	31.3
Top and Bottom	720p	50	45.0
	720p	59.94/60	37.5
	1080p	23.98/24	33.8

管制和安全注意事项

本附录列出了与此投影机有关的一般注意事项。

FCC声明

本设备经检测，符合FCC规则第15部分中关于B级数字设备的限制规定。这些限制旨在提供合理的保护，以防止在一般住宅环境中造成有害干扰。本设备会产生、使用和辐射无线电频率能量，如果不遵照说明进行安装和使用，可能会对无线电通信产生有害干扰。

然而，这并不能保证在特定安装方式下不会产生干扰。如果本设确实对无线电或电视接收造成了有害干扰(可通过关闭和打开备电源来确定)，建议用户采取以下一项或多项措施来消除干扰：

- 重新调整接收天线的方向或位置。
- 增大设备与接收器之间的距离。
- 将此设备和接收设备连接到不同电路的电源插座上。
- 向代理商或有经验的无线电/电视技术人员咨询以获得帮助。

注意：屏蔽线缆

连接其它计算设备时必须使用屏蔽线缆，以确保符合FCC管制要求。

小心

如果未经制造商明确许可进行任何变更或修改，会导致用户失去由联邦通信委员会授予的使用此设备的资格。

运行条件

本设备符合FCC规则第15部分的要求。本设备在运行时符合下面两个条件：

1. 本设备不会产生有害干扰
2. 本设备必须承受接收到的任何干扰，包括可能导致异常操作的干扰。

注意：加拿大用户

此B级数字设备符合加拿大ICES-003的要求。

Remarque à l'intention des utilisateurs canadiens

Cet appareil numérique de la classe B est conforme à la norme NMB-003 du Canada.

针对欧盟国家的符合性声明

- EMC指令2004/108/EC (包含修正内容)
- 低压指令2006/95/EC
- R & TTE指令1999/5/EC (如果产品具备RF功能)

废弃说明



废弃时不要将此电子设备作为普通垃圾处理。为减少污染和在最大程度上保护地球环境，请将其回收利用。

安全注意事项

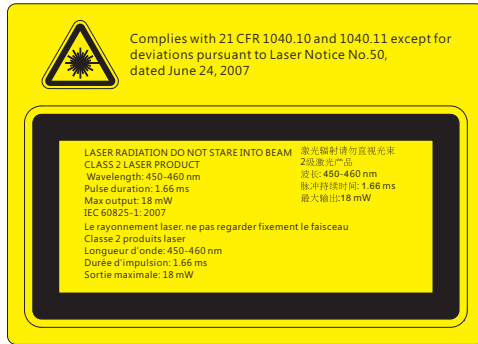

- 此款投影机为符合IEC 60825-1:2007和CFR 1040.10以及1040.11标准的2类激光设备。
- 2类激光产品，请勿直视激光光线。
- 本款投影机内置了4类激光模块。绝不可尝试拆卸或更改本设备，这将非常危险。
- 未按照用户指南中的具体指示所进行的任何操作或调节，都会造成暴露于激光辐射危害下的风险。
- 不要打开或拆卸投影机，这将可能发生由于暴露于激光辐射下而造成损害。
- 当投影机开启时，请勿凝视激光束。过亮的光线可能导致您的眼睛永久性损伤。
- 没有跟踪控制，调节或操作过程可能由于暴露于激光辐射下而造成损害。
- 对于组装、操作和维护的恰当指示，包括关于避免可能暴露于激光下以及伴随辐射超标达到2类排放限制的预防措施和明确警告。

吊顶安装

1. 为防止损坏投影机，请使用吊装套件进行安装。
2. 如果希望使用第三方吊装套件，请确保将投影机固定到吊架上时使用的螺丝满足下列规格：
 - ▶ 螺丝钉类型：M4*3
 - ▶ 螺丝最小长度：10mm



- ❖ 请注意，因安装不当而导致的损坏不在保修范围之内。



警告：

1. 若从其它公司购买吊装架，请务必使用正确大小的螺丝。螺丝大小将视安装板的厚度而定。
2. 务必在天花板和投影机底部之间留出至少 10 cm 间隙。
3. 不要将投影机安装在热源附近。

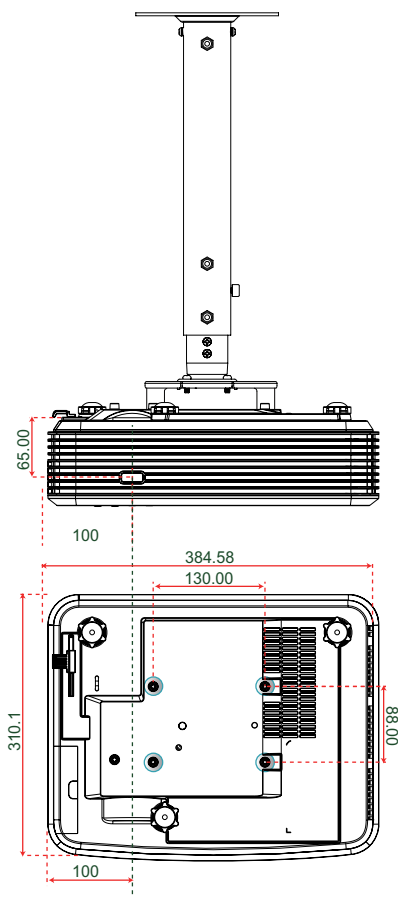



附录

Optoma全球办事机构

如需服务或支持，请与当地办事机构联系。



美国

3178 Laurelview Ct.
Fremont, CA 94538, USA
www.optomausa.com

 888-289-6786
 510-897-8601
 services@optoma.com



加拿大

3178 Laurelview Ct.
Fremont, CA 94538, USA
www.optomausa.com

 888-289-6786
 510-897-8601
 services@optoma.com

拉丁美洲

3178 Laurelview Ct.
Fremont, CA 94538, USA
www.optomausa.com

 888-289-6786
 510-897-8601
 services@optoma.com



欧洲

Unit 1, Network 41, Bourne End Mills
Hemel Hempstead, Herts
HP1 2UJ, United Kingdom
www.optoma.eu
服务电话: +44 (0)1923 691865

 +44 (0) 1923 691 800
 +44 (0) 1923 691 888
 service@tsc-europe.com

Benelux BV

Randstad 22-123
1316 BW Almere
The Netherlands
www.optoma.nl

 +31 (0) 36 820 0252
 +31 (0) 36 548 9052

法国

Bâtiment E
81-83 avenue Edouard Vaillant
92100 Boulogne Billancourt,
France

 +33 1 41 46 12 20
 +33 1 41 46 94 35
 savoptoma@optoma.fr



西班牙

C/ José Hierro,36 Of.1C
28522 Rivas VaciaMadrid,
西班牙

 +34 91 499 06 06
 +34 91 670 08 32

德国

Wiesenstrasse 21 W
D40549 Düsseldorf,
Germany

 +49 (0) 211 506 6670
 +49 (0) 211 506 66799
 info@optoma.de

斯堪的纳维亚



Lerpeveien 25
3040 Drammen
Norway

 +47 32 98 89 90
 +47 32 98 89 99
 info@optoma.no

PO.BOX 9515
3038 Drammen
Norway

韩国

WOOMI TECH.CO.,LTD.
4F.Minu Bldg.33-14, Kangnam-Ku,
seoul,135-815, KOREA

 +82+2+34430004
 +82+2+34430005

日本

東京都足立区綾瀬3-25-18



株式会社オーエス

コンタクトセンター:0120-380-495

 info@os-worldwide.com
www.os-worldwide.com



台湾

12F., No.213,Sec.3, Beixin Rd.,
Xindian Dist., New Taipei City 231,
Taiwan, R.O.C.
www.optoma.com.tw

 +886-2-8911-8600
 +886-2-8911-6550
 services@optoma.com.tw
asia.optoma.com



香港

Unit A, 27/F Dragon Centre,
79 Wing Hong Street,
Cheung Sha Wan,
Kowloon, Hong Kong

 +852-2396-8968
 +852-2370-1222
www.optoma.com.hk

中国

5F, No. 1205, Kaixuan Rd.,
Changning District
Shanghai, 200052, China

 +86-21-62947376
 +86-21-62947375
www.optoma.com.cn

