



**激光超短焦投影机  
用户手册**

# 目录

目录 .....	2
使用须知 .....	3
安全信息 .....	3
预防措施 .....	4
简介 .....	7
包装概览 .....	7
产品概览 .....	8
主机 .....	8
控制面板 .....	9
输入/输出连接 .....	10
遥控器 .....	11
安装 .....	12
连接投影机 .....	12
连接计算机/笔记本电脑 .....	12
连接到视频源 .....	13
打开/关闭投影机电源 .....	14
打开投影机电源 .....	14
关闭投影机电源 .....	15
警告指示灯 .....	15
调整投影图像 .....	16
调整投影机高度 .....	16
调整投影机的聚焦 .....	17
调整投影图像最佳画面 (对角线) .....	18
用户控制 .....	19
控制面板和遥控器 .....	19
控制面板 .....	19
遥控器 .....	20
OSD菜单操作 .....	21
访问多媒体文件 .....	24
USB存储显示 .....	24
附录 .....	25
安装和清洁滤网 .....	25
规范与安全须知 .....	26
商标 .....	28

## 安全信息

	等边三角形内带箭头的电闪符号旨在警示用户：产品内部有未绝缘的“危险电压”，存在人员触电危险。
	等边三角形内的惊叹号符号旨在警示用户：注意设备上标注的重要操作和维护(维修)文字说明。

**警告：**为降低火灾或电击风险，不要让本设备遭受雨淋或受潮。机壳内存在危险高电压。不要打开机壳。应委托专业人士进行维修。

### B级辐射限制

此B级数字设备符合“加拿大干扰成因设备条例”的所有要求。

### 重要安全事项

1. 切勿堵住任何的通风孔。为防止投影机过热，保证其可靠运行，建议将投影机安装在通风良好的位置。例如，切勿将投影机放在拥挤的咖啡桌、沙发、床上等位置。切勿将投影机放在机壳上，例如书架或者会限制气流的机柜上。
2. 不要在靠近水的地方或潮湿的地方使用本投影机。为降低火灾和/或触电危险，切勿使本投影机遭受雨淋或受潮。
3. 不要安装在热源附近，如散热器、加热器、火炉或其它产生热量的设备(如放大器)。
4. 清洁时使用干布。
5. 仅使用制造商指定的连接件/附件。
6. 如果本机已物理损坏或者使用不慎，请勿继续使用本机。物理损坏/使用不慎包括(但不限于):
  - 本机掉落。
  - 电源线或插头损坏。
  - 液体溅落到投影机上。
  - 投影机遭受雨淋或受潮。
  - 异物掉入投影机内或者内部元件松动。请勿自行维修本装置。打开或拆下机壳时存在触电危险或其他危险。
7. 不要让物品或液体进入投影机。否则，可能接触到危险电压点和短路部件，导致火灾或电击。
8. 留意投影机外壳上的安全标志。
9. 本机只应由相关服务人员进行修理。

## 预防措施



请遵循本用户指南中的所有警告、预防措施以及所推荐的维护事项。

- 警告 — 投影机点亮时切勿直视投影机镜头。亮光可能会伤害您的眼睛。
- 警告 — 为降低火灾或电击危险，切勿使本投影机遭受雨淋或受潮。
- 警告 — 请勿打开或者拆卸本投影机，以免发生触电。
- 警告 — 务必在投影机机壳上方、两侧及后侧保留适量空间，以利空气适当流通和装置适当冷却。

## 务必:

- ❖ 在清洁产品前，关闭电源并从交流电源插座上拔掉电源线。
- ❖ 使用蘸有中性洗涤剂的柔软干布擦拭主机外壳。
- ❖ 如果本产品长期不用，应从交流插座中拔下电源插头。

## 切勿:

- ❖ 阻塞设备上用于通风的狭缝和开口。
- ❖ 使用擦洗剂、石蜡或者溶剂擦拭设备。
- ❖ 在如下条件下使用：
  - 极端炎热、寒冷或者潮湿的环境。
    - ▶ 确保室内环境温度在5 - 40°C之间。
    - ▶ 相对湿度是10% ~ 85%
  - 易受大量灰尘和泥土侵袭的区域。
  - 任何产生强磁场的设备附近。
  - 阳光直接照射。

## 使用3D功能观赏3D投影

**重要安全信息：**在您或您的孩子使用 3D 功能之前，请先详细阅读下列警告信息。

### 警告

- ❖ 在观看3D影像时，孩童及青少年比较容易出现问题，应有人在旁陪同观赏。

### 光敏性癫痫警告与其它健康风险

- ❖ 在某些画面或电玩游戏包含闪烁的图像或强光，可能导致某些观赏者发生癫痫或中风症状。若您本身患有癫痫或中风病症，或您的家族有癫痫或中风的病史，请在使用3D功能前向专业医疗人员咨询。
- ❖ 即使自己或亲人无任何癫痫或中风疾病，也可能出现因未确诊而导致光敏性癫痫症发作的情形。
- ❖ 孕妇、年长者、严重疾病患者、失眠症患者或有饮酒者，皆应避免使用本装置的3D功能。
- ❖ 如果您出现下列任何症状，请立即停止观赏3D影片并寻求专业医疗协助：(1) 视觉改变；(2) 头晕；(3) 晕眩；(4) 不自主运动(例如眼球或肌肉抽动)；(5) 混乱；(6) 恶心；(7) 失去意识；(8) 抽搐；(9) 腹部绞

痛；(10) 失去方向感。孩童及青少年可能比成年人更容易出现上述症状，家长应在旁作陪并探问孩童是否有出现这些症状。

- ❖ 观赏3D投影时，也可能引起动晕症、后知觉效应、失去方向感、眼睛疲劳及姿势不稳。建议在使用过程中应经常休息，以降低潜在的影响。如果您的眼睛出现疲劳、干涩等现象，或您有上述任何症状，请立即停止使用本装置，待症状消失至少三十分钟后，再继续使用。
- ❖ 使用3D投影时，若过于靠近屏幕长时间观看影片，可能导致视力受损。理想的观赏距离应至少为屏幕高度的三倍。观看时，建议将眼睛与屏幕保持在水平位置。
- ❖ 欣赏3D投影时，若长时间戴着3D眼镜，可能导致头痛或疲劳。如果您出现头痛、疲劳或晕眩的症状，请立即停止观看3D投影，并稍作休息。
- ❖ 切勿将3D眼镜用于观赏3D投影以外的用途。将3D眼镜用于其它用途(如作为一般眼镜、太阳眼镜、护目镜等使用)，可能对您身体造成伤害，并造成视力减退。
- ❖ 对于某些观赏者，观赏3D投影可能导致失去方向感。因此，切勿将3D投影机放在靠近开放式楼梯间、电线聚集处、阳台或其它容易让人绊倒、撞到、撞落、撞坏或摔落的地方。

## 包装概览

打开包装箱并检查其中的物品，确保下面列出的所有部件齐全。如有任何物品缺失，请立即与最近的客户服务中心联系。

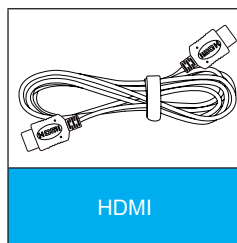
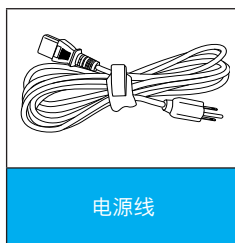

❖ 由于各国家/地区应用不同，有些地区可能有不同的附件。

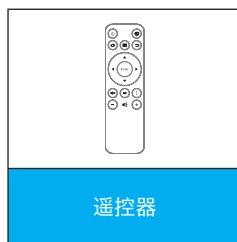
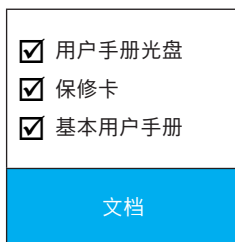

## 产品概览

### 主机

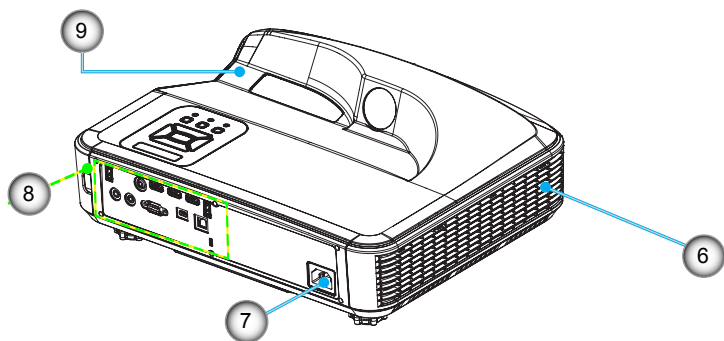
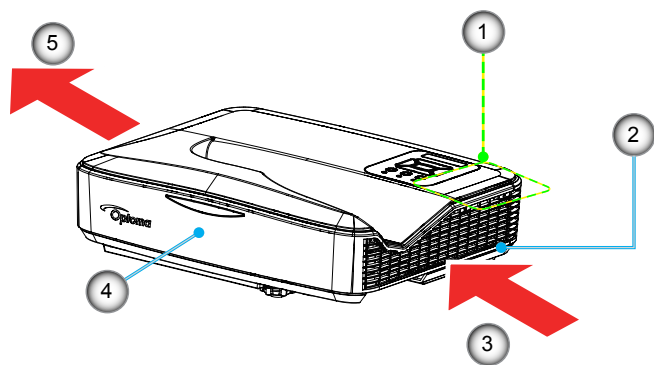

- ❖ 具体接口按照型号的规格而定。
- ❖ 请勿阻塞投影机进气孔/排气孔。

- |            |            |
|------------|------------|
| 1. 控制面板    | 6. 扬声器     |
| 2. 聚焦拨片    | 7. 电源插孔    |
| 3. 通风口(入口) | 8. 输入/输出联机 |
| 4. 红外线接收器  | 9. 镜头      |
| 5. 通风口(出口) |            |



## 控制面板

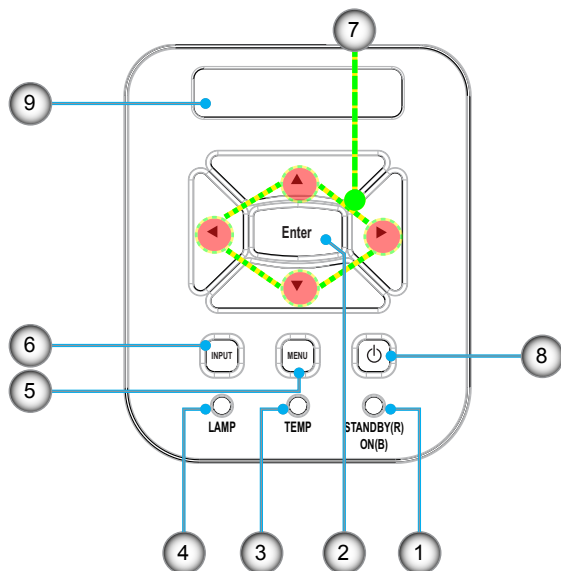

1. 电源状态LED
2. 确定
3. 温度状态LED
4. 光源LED
5. 菜单
6. 讯号来源切换
7. 四向选择键
8. 电源/待机键
9. 红外线接收器

## 输入/输出连接

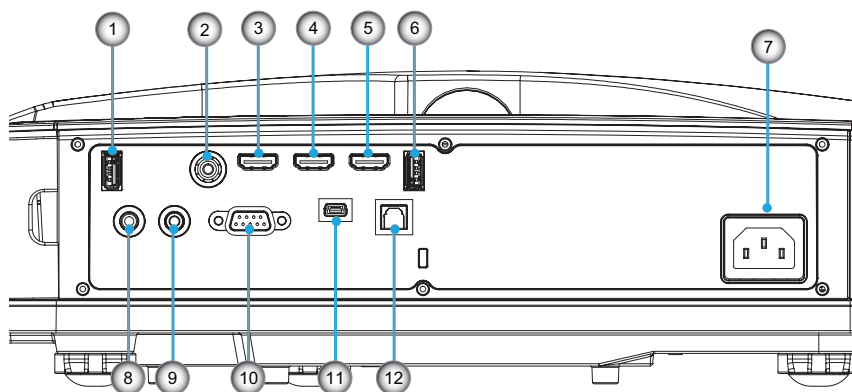

1. USB 2.0接头
2. Video in
3. HDMI 1 接头
4. HDMI 2 接头
5. HDMI 3 接头
6. USB 3.0接头
7. 电源插孔
8. 音频输入接头(3.5公厘迷你插孔)
9. 音频输出接头(3.5公厘迷你插孔)
10. Service界面1
11. Service界面2
12. 数字音频输出

## 遥控器

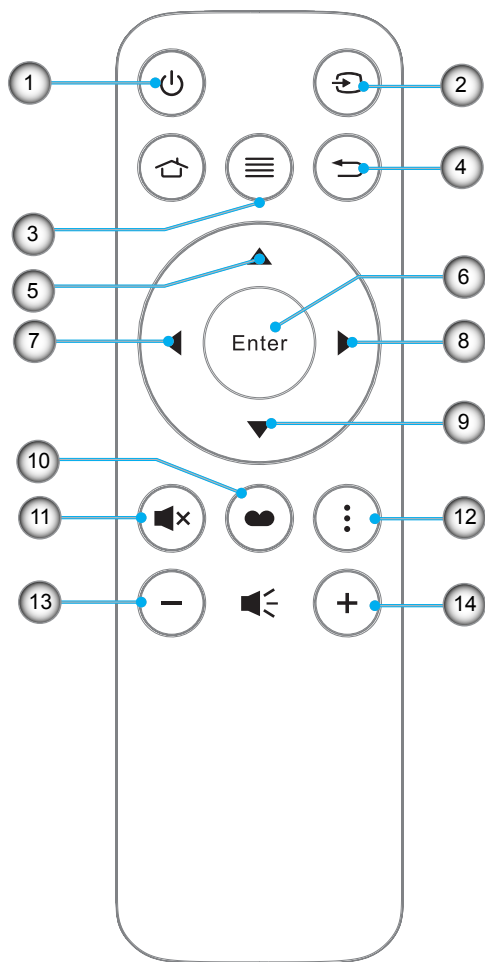

1. 电源
2. 讯号来源
3. 菜单
4. 返回
5. 上
6. 确定
7. 左
8. 右
9. 下
10. 3D模式
11. 静音
12. MEMC模式
13. 音量 -
14. 音量 +

## 连接投影机

### 连接计算机/笔记本电脑

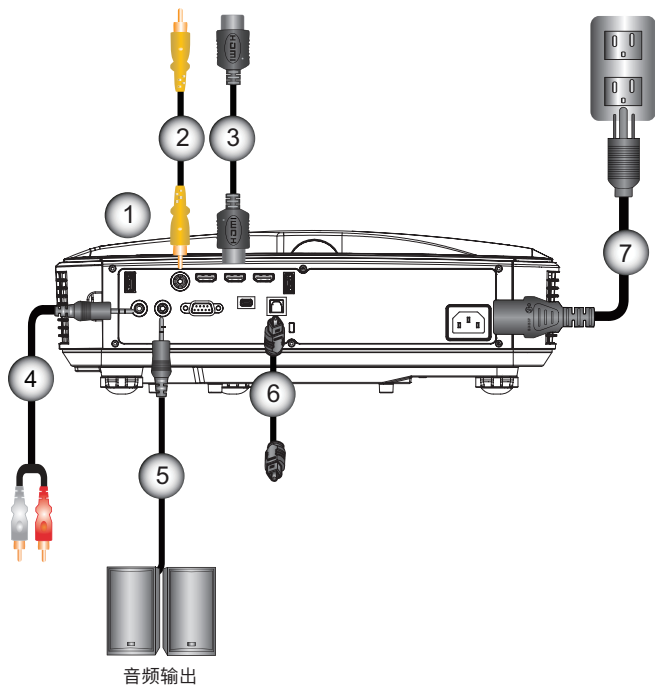

❖ 由于各国家/地区的应用不同，有些地区可能有不同的附件。

❖ (\*) 选件

- |        |          |
|--------|----------|
| 1..... | USB接口    |
| 2..... | 复合视频线    |
| 3..... | HDMI连接线  |
| 4..... | 音频连接线    |
| 5..... | 音频输出连接线  |
| 6..... | SPDIF连接线 |
| 7..... | 电源线      |

## 连接到视频源

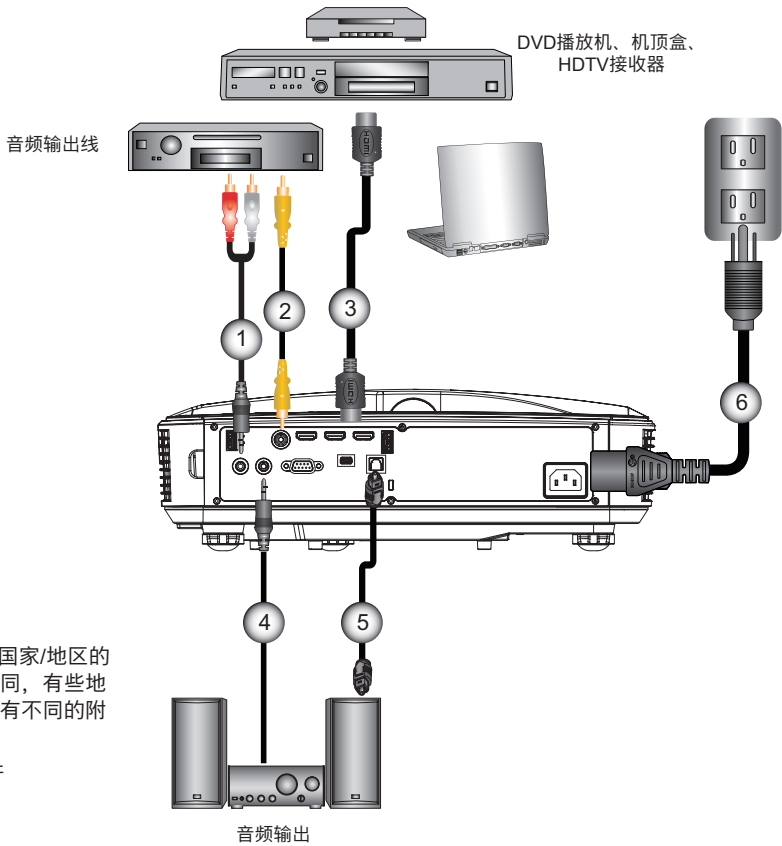



- ❖ 由于各国家/地区的应用不同，有些地区可能有不同的附件。
- ❖ (\*) 选件

1.....	音频线
2.....	复合视频线
3.....	HDMI线
4.....	音频输出/入线
5.....	SPDIF线
6.....	电源线

## 打开/关闭投影机电源

### 打开投影机电源



1. 牢固连接电源线和信号线。连接后，电源/待机LED将变成橘红色。
  2. 按投影机或遥控器上的“”按钮打开灯泡电源。电源/待机LED此时将变成蓝色。❶
  3. 打开和连接您希望在屏幕上显示的信号源的电源(计算机、笔记本电脑、视频播放机等)。投影机将自动检测信号源。
- ❖ 若同时连接多个讯号来源，请按下控制面板上的“ 输入”键或遥控器上的“ 讯号来源”键切换。

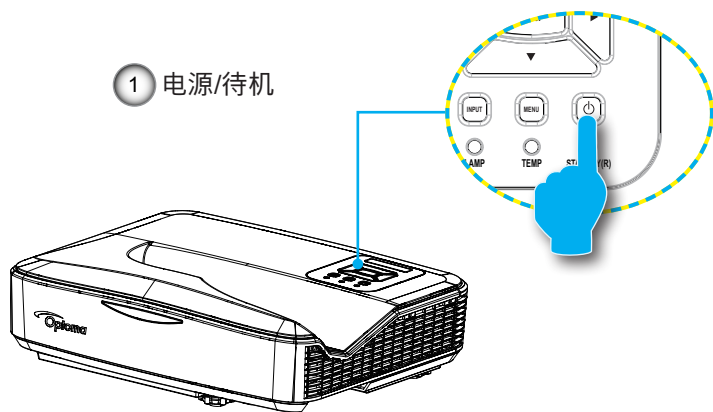

- ❖ 首先打开投影机电源，然后选择信号源。



## 关闭投影机电源

1. 按下遥控器或控制面板上的“电源”键关闭投影机，同时将启动冷却风扇系统。
2. 冷却风扇会继续运作冷却循环约4秒，电源LED会闪烁蓝色灯。电源LED橘红色灯亮时，投影机已进入待机模式。  
如果希望使投影机重新返回工作状态，必须等待投影机完成散热过程并已进入待机模式。一旦进入待机模式，只需按“”按钮即可重新启动投影机。
3. 从电源插座和投影机上拔掉电源线。

## 警告指示灯

当警告指示灯(如下所述)点亮时，投影机将自动关闭：

- ❖ “灯泡” LED指示灯显示红色。
- ❖ “温度” LED指示灯闪烁红色。
- ❖ “温度” LED指示灯显示红色，这表示投影机过热。在正常情况下，投影机可以重新开启。

从投影机上拔掉电源线，等待30秒，然后再试一次。如果警告指示灯仍点亮，请与附近的服务中心联系以寻求帮助。



- ❖ 如果投影机显示此类故障现象，请联系您最近的服务中心予以解决。

## 调整投影图像

### 调整投影机高度

本投影机配有升降支脚，用于调整图像高度。

1. 找到您想要修正高度的投影机下面的可调节支脚。
2. 顺时针旋转调整环，提高投影机位置，或逆时针旋转降低投影机位置。如有需要，能继续提高或降低位置。

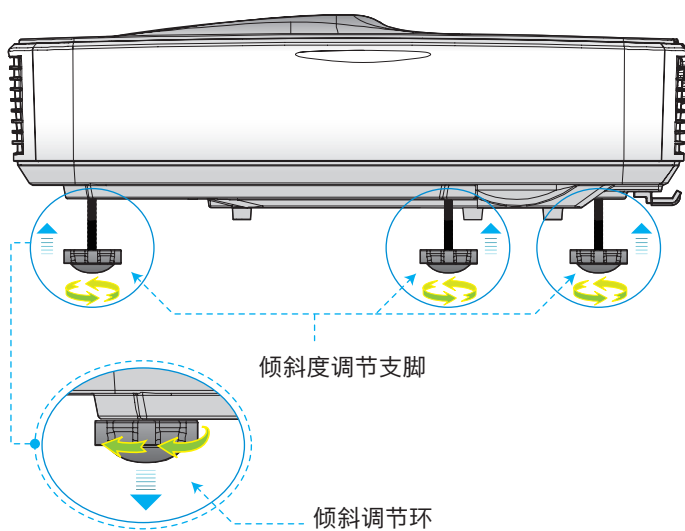



## 调整投影机的聚焦

如需聚焦图像，请将聚焦拨片滑动至左侧/右侧，直至图像清晰。

- ▶ 投影机的聚焦范围是1.443 ~ 1.887英尺(0.437 ~ 0.572米)。

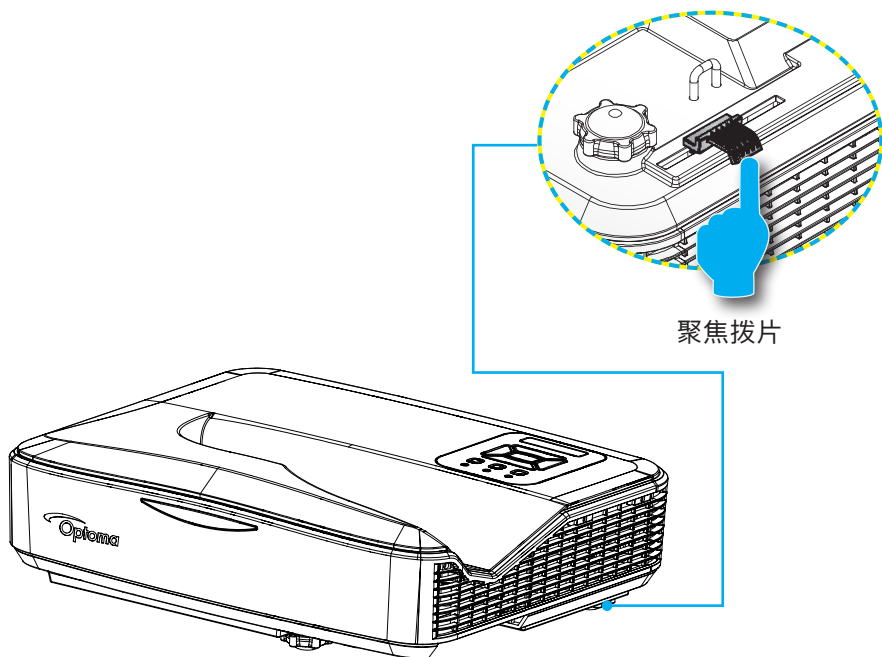

## 调整投影图像最佳画面 (对角线)

- ▶ 投影机的聚焦范围是87 ~ 102英寸。

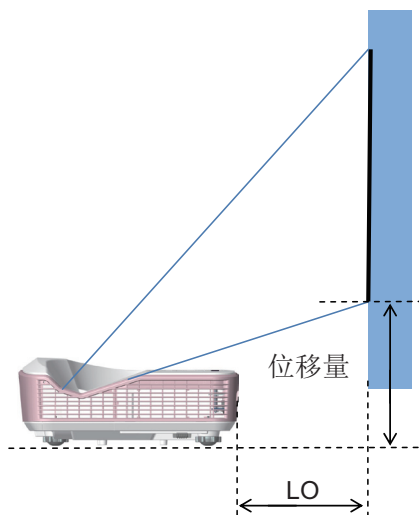
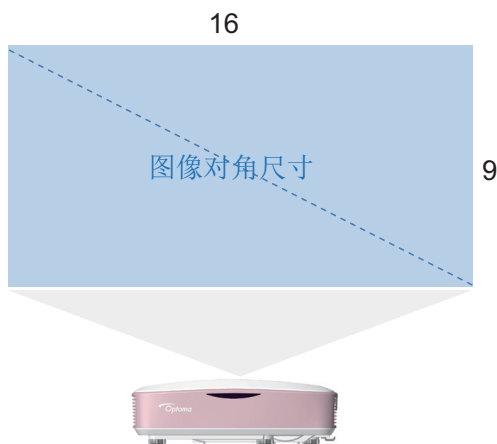

LO - 画面至后盖尺寸

位移量 - 画面最上缘至锁付界面的距离

型号	图像对角尺寸	LO (mm)	位移量 (默认值) (mm)	位移量 (+3% 误差) (mm)	位移量 (-3% 误差) (mm)
1080P	87"	232.7	288.6	321.1	256.0
	90"	249.4	296.3	329.9	262.7
	95"	277.3	309.3	344.8	273.8
	100"	305.2	322.2	359.6	284.9
	102"	316.3	327.4	365.5	289.3

❖ 本表仅供用户参考。

## 控制面板和遥控器

### 控制面板

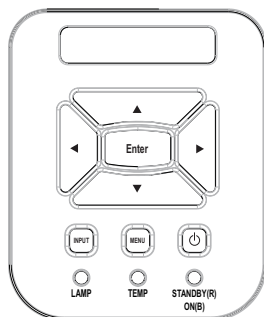

#### 使用控制面板

电源	参见第14-15页的“打开/关闭投影机电源”部分。
确定	按下“确定”，确认您的项目选择。
输入	按下“输入”选择一个输入信号。
菜单	按下“菜单”启动屏幕显示(OSD)菜单。
四向选择键	使用▲▼◀▶选择项目或调整选择内容。
灯泡LED	指投影机光源状态的指示灯号。
温度LCD	指投影机温度状态的指示灯号。
电源/待机LED	指投影机电源状态的指示灯号。

## 遥控器

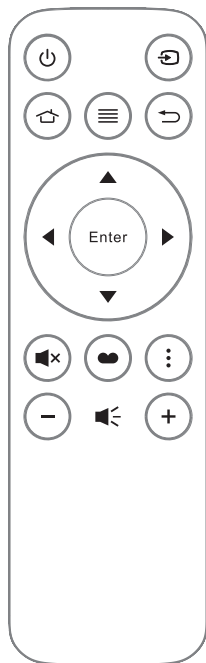



### 使用遥控器

电源		开启 / 关闭投影机电源
讯号来源		按“讯号来源”选择讯号
菜单		按“菜单”可以启动屏幕显示(OSD)菜单。 如要退出OSD, 请按下“  返回”键。
返回		返回
上		往上
确定	Enter	确认您选择的项目
左		往左
右		往右
下		往下
3D模式		3D 模式选择
静音		开启/关闭静音功能
MEMC模式		MEMC 模式选择
音量-		降低音量
音量+		增加音量

## OSD菜单操作

1. 连接电源线后，按「电源」键开机，开机画面如下：



2. 若要开启OSD菜单，请按下遥控器上的「菜单」键。
3. 显示OSD时，使用◀▶键选择主菜单上的项目，按下「Enter」键进入子功能表。
4. 使用▲▼键可在子菜单中选择需调整的项目，按下「Enter」键检视更多设定。
5. 若要退出，请按下「返回」键。OSD菜单将关闭，而投影机亦会自动储存新设定。

### A. 图像设定

可调整“图像模式”、“缩放模式”、“图像降噪”、“动态降噪”、“动态光源调整”、“动态亮度调整”等设定。

图像模式包含标准、明亮、电影、游戏、计算机、运动、用户等七种模式。在用户模式下，用户可自行调整画面对比、亮度、色相、锐利度、饱和度、光源、MEMC及色温等设定。





## B. 声音设定

可调整“喇叭开关”及“SPDIF输出”等设定。

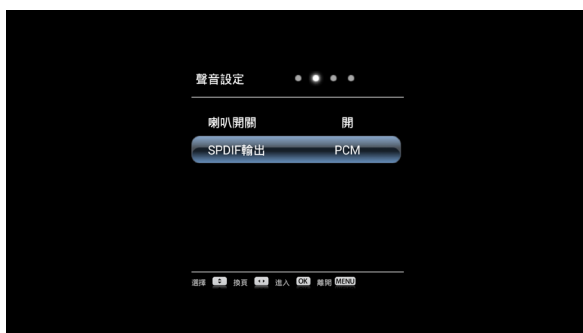

## C. 3D设定

可调整“3D自动侦测”、“3D格式转换”及“左右交换”等设定。

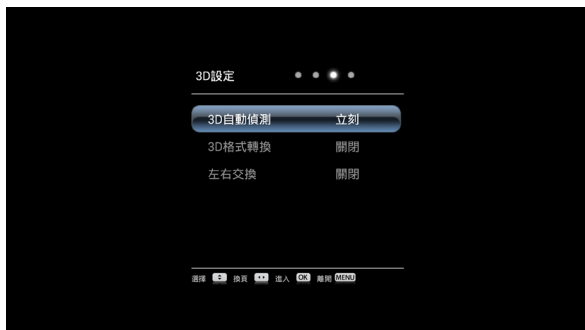

## D. 系统设定

可调整“垂直梯形校正”、“选单显示时间”、“吊顶安装”、“高海拔模式”及“更换语言”等设定。

“光源时数” — 显示投影机总使用时数。

“测试图片” — 初次安装投影机时，可使用测试图片调整画面。

“恢复默认值” — 回复出厂默认值。



## 访问多媒体文件

本投影机提供两种方法，投影储存在如下装置上的媒体文件（照片、视频、音乐和文件）：

- a. 通过无线接收器(选配) - 通过无线方式访问储存在您的手机、平板电脑、笔记本或者台式机上的媒体文件。
- b. 通过USB闪存盘 - 直接访问储存在装置中的媒体文件。

### USB存储显示

可被读取的多媒体档案格式如下：

多媒体类别	文件格式
照片	BMP, JPG, PNG
音乐	MP3
视频	AVI, MOV, FLV, DAT, MKV



## 安装和清洁滤网

如果您在灰尘较多的环境中使用投影机的话，我们建议您每操作500个小时清洁一次滤尘器或者更频繁地清洁。



- ❖ 在布满灰尘的环境中应该选用灰尘过滤网。
- ❖ 如果安装了过滤网，那么适当的维护工作可以防止过热和投影机故障。
- ❖ 灰尘过滤网为选购项目。
- ❖ 具体接口按照型号的规格而定。

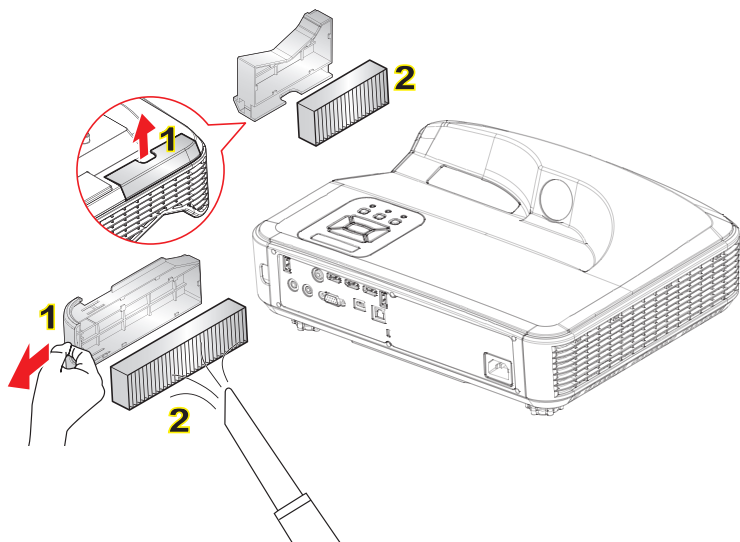

### ○ 空气过滤网的清洁程序： ○

1. 按下“**⏻**”按钮，关闭投影机电源。
2. 拔下电源线。
3. 如图所示，拉出滤尘网。 **1**
4. 小心地移除灰尘过滤网，然后清洁或更换滤网。 **2**

如果您想安装滤网，回复上一步动作。

5. 在更换滤尘器之后，开启投影机。

## 规范与安全须知

此附录刊载投影机的一般须知。

### FCC须知

本装置已依照美国联邦通讯委员会的第 15 条规定进行测试，且证明符合 B 级 (Class B) 数字装置之限制条件。相关限制的订定在于提供适当的保护，防止住宅安装时所造成的不良干扰。本装置会产生、使用并释放射频电能，且如未依照说明手册进行安装与使用，将对无线电通讯产生不良干扰。

但不保证本装置之安装将不会产生干扰。如本装置确有对无线电或电视接收造成不良干扰的情况，可经由交替开关本设备判定；使用者可透过以下一种或多种方法试着解除干扰：

- ❖ 调整接收天线的方向或位置。
- ❖ 拉开装置与接收器的间距。
- ❖ 将装置接到与接收器不同电路的插座上。
- ❖ 请洽经销商或有经验的无线电 / 电视技术人员提供协助。

### 注意：屏蔽缆线

应使用屏蔽缆线连接其它计算机装置，使其符合FCC规范。

### 小心

凡未经制造商明确同意之任何变更或修改(经美国联邦通讯委员会同意)，将会令使用者丧失操作本装置的权益。

### 操作条件

本装置完全符合美国联邦通讯委员会规定第 15 条之要求。操作应遵守以下两项条件：

1. 本装置不致产生不良干扰，且
2. 本装置必须能承受所接收之任何干扰，包括可能造成非预期的操作干扰。

**注意：加拿大使用者**

本B级数位装置符合加拿大ICES-003法规的要求。

**Remarque à l'intention des utilisateurs canadiens**

Cet appareil numérique de la classe B est conforme à la norme NMB-003 du Canada.

**欧盟国家符合性声明**

- EMC 指令 2004/108/EC (包括修订条款)
- 低电压指令 2006/95/EC
- R & TTE指令 1999/5/EC (若产品有RF功能)

**弃置说明**

丢弃时请勿将本电子装置与垃圾一同丢弃。为了降低污染并有效保护全球环境，请回收此装置。

## 商标

- DLP 为 Texas Instruments 的商标。
- IBM 为 International Business Machines Corporation 的商标或注册商标。
- Macintosh、Mac OS X、iMac 及 PowerBook 为 Apple Inc. 于美国及其它国家注册的商标。
- Microsoft、Windows、Windows Vista、Internet Explorer 及 PowerPoint 为 Microsoft Corporation 于美国及 / 或其它国家的注册商标或商标。
- HDMI、HDMI 标志及 High-Definition Multimedia Interface 为 HDMI Licensing LLC 的商标或注册商标。
- 本用户手册提及的其它产品及公司名称为各拥有者的商标或注册商标。

## 安全注意事项

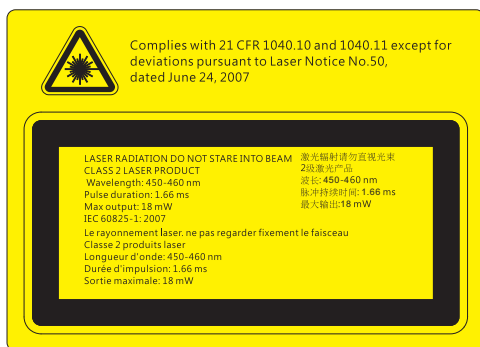

- 本投影机属于Class 2雷射装置，符合IEC 60825-1:2007和CFR 1040.10及1040.11之规范。
- Class 2雷射产品，请勿直视光束。
- 本投影机具有内建Class 4雷射模块。拆卸或修改具有高度危险性，切勿擅自尝试。
- 进行用户手册未载明的任何操作或调整，会造成有害雷射辐射暴露的风险。
- 请勿开启或拆解投影机，否则可能会因为雷射辐射暴露而造成损坏。
- 请勿在开启投影机时直视光束。其亮光可能会造成眼睛的永久性伤害。
- 若未遵守控制、调整或操作流程，可能会因为雷射辐射暴露而造成损害。
- 我们提供有关组装、操作、维护的充分指示说明，包括关于预防措施清洁警示，以避免在超过Class 2的可存取排放限制时，可能暴露于雷射和附带辐射的危险。