

# DLP® 投影机

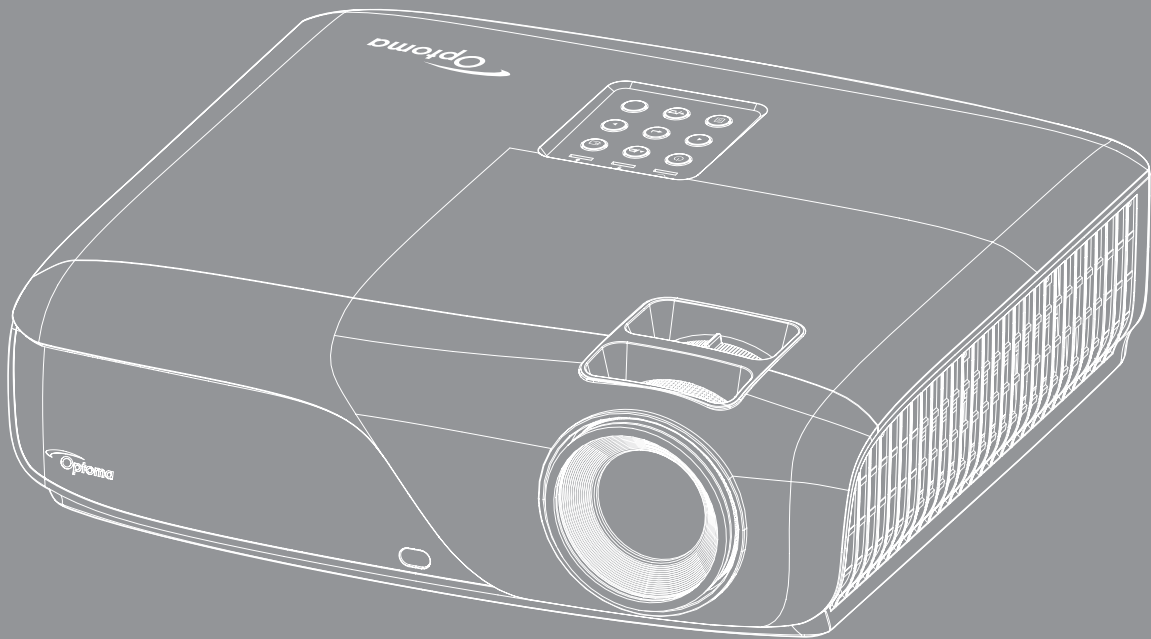



# 目录

<b>安全 .....</b>	<b>4</b>
重要安全事项.....	4
激光辐射安全信息.....	5
3D安全信息.....	6
版权 .....	7
免责声明 .....	7
商标 .....	7
WEEE.....	7
<b>简介 .....</b>	<b>8</b>
包装概览 .....	8
标准附件 .....	8
可选附件 .....	8
产品概览 .....	9
连接 .....	10
键盘 .....	11
遥控器.....	12
<b>放置和安装.....</b>	<b>13</b>
安装投影机.....	13
将输入源连接到投影机.....	14
调整投影图像.....	15
遥控器设置.....	16
<b>使用投影机.....</b>	<b>18</b>
打开/关闭投影机电源 .....	18
选择输入源.....	19
菜单导航和功能 .....	20
OSD菜单树 .....	21
投影机设置.....	23
影像菜单 .....	24
视频设置 .....	26
3D设置菜单.....	27
投影机资讯.....	28
声音设置菜单 .....	29
<b>维护 .....</b>	<b>30</b>
清洁并安装防尘网.....	30

## 附加信息 ..... 31

兼容分辨率.....	31
图像尺寸和投影距离.....	34
投影机尺寸和吊顶安装.....	35
IR遥控代码.....	36
访问多媒体文件.....	42
故障处理.....	43
警告指示灯.....	45
规格.....	46
Optoma全球办事机构.....	47
中国大陆RoHS.....	48

# 安全

	等边三角形内带箭头的闪电符号旨在警示用户：产品内部有未绝缘的“危险电压”，存在人员触电危险。
	等边三角形内的惊叹号符号旨在警示用户：注意设备上标注的重要操作和维护（维修）文字说明。

请遵循本用户指南中的所有警告、预防措施以及所推荐的维护事项。

## 重要安全事项

- 不要阻塞任何通风口。为防止投影机过热以保证其可靠进行，建议将投影机安装在通风良好的位置。例如，不要将投影机放置在杂乱的咖啡桌、沙发、床等上面。不要将投影机放置在空气流通不畅的狭小空间内，如书柜或壁橱中。
- 为降低火灾和/或触电危险，切勿使本投影机遭受雨淋或受潮。不要安装在热源附近，如散热器、加热器、火炉或其它产生热量的设备（如放大器）。
- 不要让物品或液体进入投影机。否则，可能接触到危险电压点和短路部件，导致火灾或电击。
- 请勿在如下条件下使用：
  - 温度过高、过低或极潮湿的环境中。
    - (i) 确保室内环境温度在5°C ~ 40°C之间
    - (ii) 相对湿度为5% ~ 95%（无凝结）
  - 易受大量灰尘和泥土侵袭的区域。
  - 任何产生强磁场的设备附近。
  - 阳光直接照射。
- 请勿在可能存在易燃易爆气体的环境中使用投影机。投影机内的光源在运行过程中温度非常高，气体可能被点燃并导致起火。
- 如果本机已物理损坏或者使用不慎，请勿继续使用本机。物理损坏/使用不慎包括（但不限于）：
  - 本机掉落。
  - 电源线或插头损坏。
  - 液体溅落到投影机上。
  - 投影机遭受雨淋或受潮。
  - 异物掉入投影机内或者内部元件松动。
- 请勿将投影机放在不平稳的表面上。投影机可能坠落，并可能导致人员受伤或投影机损坏。
- 请勿在运行期间遮挡投影机镜头发出的光束。光束会使物体变热并可能融化，进而可能造成灼伤或起火。
- 请勿打开或者拆卸本投影机，以免发生触电。
- 不要尝试自行维修本机。打开或卸下机壳时存在危险电压或其它危险。在送修本机前，请先与Optoma联系。
- 留意投影机外壳上的安全标志。
- 本机只应由授权的服务人员进行修理。
- 仅使用制造商指定的连接件/附件。
- 请勿在运行期间直接注视投影机镜头。亮光可能会伤害您的眼睛。
- 本投影机将自行检测其光源使用寿命
- 关闭投影机时，请确保先完成散热过程，然后再拔掉电源线。投影机需要90秒钟散热时间。

- 在清洁产品前，关闭电源并从交流电源插座上拔掉电源线。
- 使用蘸有中性洗涤剂的柔软干布擦拭主机外壳。请勿使用擦洗剂、石蜡或者溶剂擦拭设备。
- 如果本产品长期不用，应从交流插座中拔下电源插头。
- 请勿将投影机安放在容易震动或碰撞的地方。
- 请勿用手直接触摸镜头。
- 在存放之前，取出遥控器电池。如果电池长时间留在遥控器内，可能会漏液。
- 请勿在可能存在油烟或香烟烟雾的地方使用或存放投影机，否则可能会影响投影机的性能。
- 安装投影机时请采用正确的方式，非标准安装可能影响投影机的性能。
- 使用电源线或电涌保护器。断电和电压低会造成设备损坏。

## 激光辐射安全信息



IEC 60825-1:2014.  
符合IEC 62471低风险组1



- 本款投影机符合IEC 60825-1: 2014、IEC 62471低风险组1的1类激光设备。
- 本款投影机内置了4类激光模块。绝不可尝试拆卸或更改本设备，这将非常危险。
- 未按照用户指南中的具体指示所进行的任何操作或调节，都会造成暴露于激光辐射危害下的风险。
- 不要打开或拆卸投影机，这将可能发生由于暴露于激光辐射下而造成损害。
- 当投影机开启时，请勿凝视激光束。过亮的光线可能导致您的眼睛永久性损伤。
- 没有跟踪控制，调节或操作过程可能由于暴露于激光辐射下而造成损害。
- 对于组装、操作和维护的恰当指示，包括关于避免可能暴露于激光下以及伴随辐射超标达到1类排放限制的预防措施和明确警告。

## 3D安全信息

在您或您的孩子使用3D功能之前，请留意所有警告以及推荐的预防措施。

### 警告

儿童和青少年可能更易受到与观看 3D 相关的健康问题的影响，因此，在观看这些图像时，应严格监督。

### 光敏性癫痫警告与其它健康风险

- 有些观看者在观看某类投影机画面或视频游戏中包含的一些闪烁图像或光线时，可能会造成癫痫发作或突发。如果您有癫痫病或家族病史，请在使用 3D 功能之前，向医疗专家咨询。
- 即使那些没有癫痫病或家族病史的人，也会有可能由于不明原因造成癫痫发作。
- 孕妇、老人、严重病人以及严重失眠或醉酒者应避免使用本设备的 3D 功能。
- 如果您出现以下任何症状，请立即停止观看 3D 画面并向医疗专家咨询：(1) 视力改变 (2) 轻度头痛 (3) 头晕 (4) 非随意运动，如眼或肌肉颤搐 (5) 神经错乱 (6) 恶心 (7) 意识丧失 (8) 痉挛 (9) 抽筋 (10) 方向知觉丧失。儿童和青少年可能比成年人更易出现这些症状。家长应监督孩子和询问他们是否出现这些症状。
- 观看 3D 投影也可能造成运动病、后知觉效应、眼睛疲劳和姿势稳定性下降。建议用户在观看期间经常休息一下，以降低这些情况出现的可能性。如果您的眼睛感觉疲劳或干涩，或您出现上述任何症状，请立即停止观看，在症状减轻后的至少 30 分钟内不要再继续观看。
- 长时间离屏幕太近观看 3D 投影会损害您的视力。理想的观看距离至少应是屏幕高度的三倍。建议观看者的眼睛与屏幕持平。
- 长时间戴 3D 眼镜观看 3D 投影会造成头疼或疲劳。如果您出现头疼、疲劳或头晕等情况，请停止观看 3D 投影，休息一下。
- 不要将 3D 眼镜用于观看 3D 投影之外的任何用途。
- 戴 3D 眼镜用于其它用途（一般观赏、太阳镜、护目镜等）会对您的身体造成损害或降低您的视力。
- 对于有些观看者，观看 3D 投影会造成方向知觉丧失。因此，不要将 3D 投影机放在开放的楼梯间、线缆或其它会翻倒、绊人、被碰倒、摔坏或跌落的其它物体的附近。

## 版权

本出版物（包括所有照片、插图和软件）受国际版权法律保护，保留所有权利。未经作者书面同意，不得复制本手册及其包含的任何材料。

版权所有© 2016

## 免责声明

本手册中的信息如有变更，恕不另行通知。制造商对本文的内容不提供任何陈述或担保，特别放弃对于适销性和针对特定目的的适用性的任何隐含担保。制造商保留修订本出版物以及不定期变更其内容、且无须向任何人通知此类修订或变更的权利。

## 商标

Kensington是ACCO Brand Corporation在美国注册的商标，并且在全球其他国家/地区已经注册或正在申请。

HDMI、HDMI标志和High-Definition Multimedia Interface是HDMI Licensing LLC在美国和其他国家/地区的商标或注册商标。

IBM是International Business Machines, Inc.的商标或注册商标。Microsoft、PowerPoint和Windows是Microsoft Corporation的商标或注册商标。

Adobe和Acrobat是Adobe Systems Incorporated的商标或注册商标。

DLP®、DLP Link和DLP标志是Texas Instruments的注册商标，BrilliantColor™是Texas Instruments的商标。

本手册中使用的所有其他产品名称是其各自所有者的资产，均已获得公认。

## WEEE



### 废弃说明

废弃时不要将此电子设备作为普通垃圾处理。为减少污染和在最大程度上保护地球环境，请将其回收利用。

# 简介

## 包装概览

小心地打开包装，检查下面列出的标配附件是否齐全。由于型号、规格、以及购买地域的不同，有些选配附件可能不提供。请确认您的购买地点。有些附件可能因地域不同而异。

保修卡仅在部分特定地域提供。有关详情，请咨询您的经销商。

## 标准附件

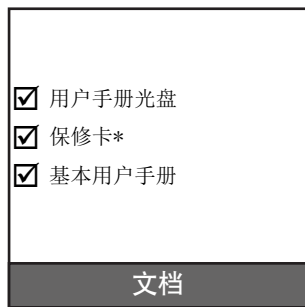
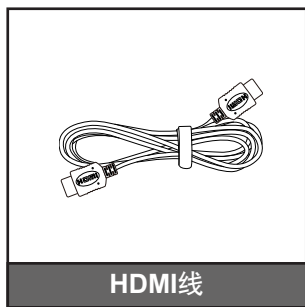
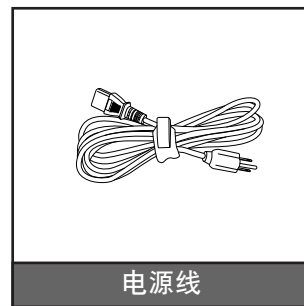
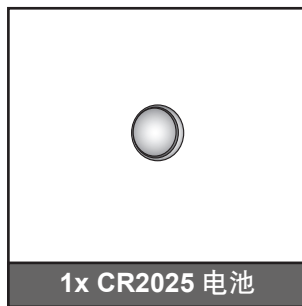
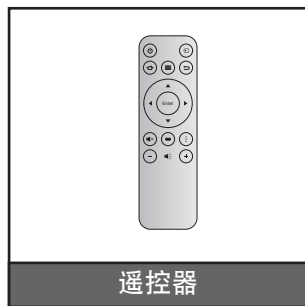
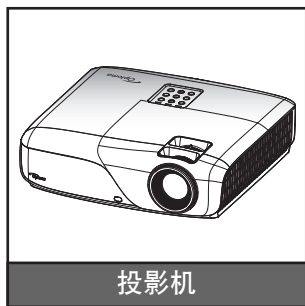

## 可选附件

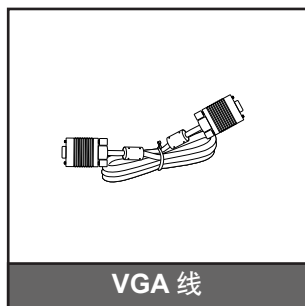

**注意：** 可选附件因型号、规格、以及地域不同而异。



# 简介

## 产品概览

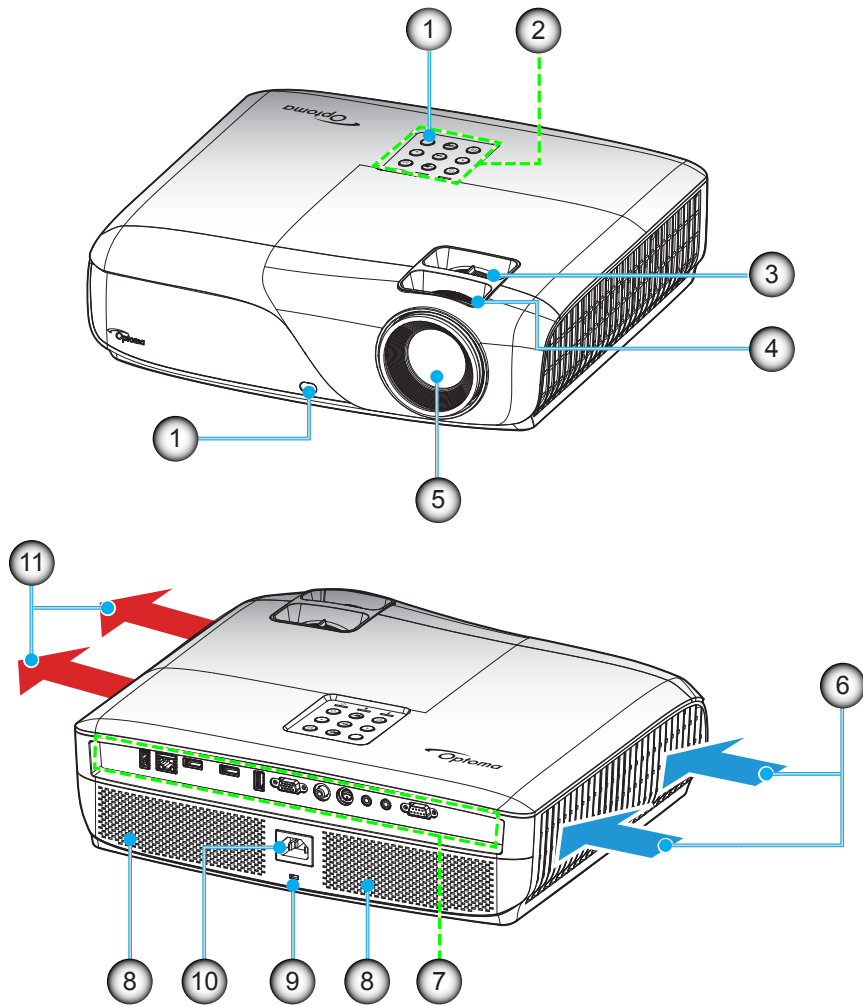

**注意：** 请勿堵塞投影机进气口和排气口。

编号	项目	编号	项目
1.	红外线接收器	7.	输入/输出连接
2.	键盘	8.	扬声器
3.	聚焦环	9.	Kensington™ 锁定端口
4.	变焦环	10.	电源插口
5.	镜头	11.	通风孔（出气口）
6.	通风孔（入气口）		

# 简介

## 连接

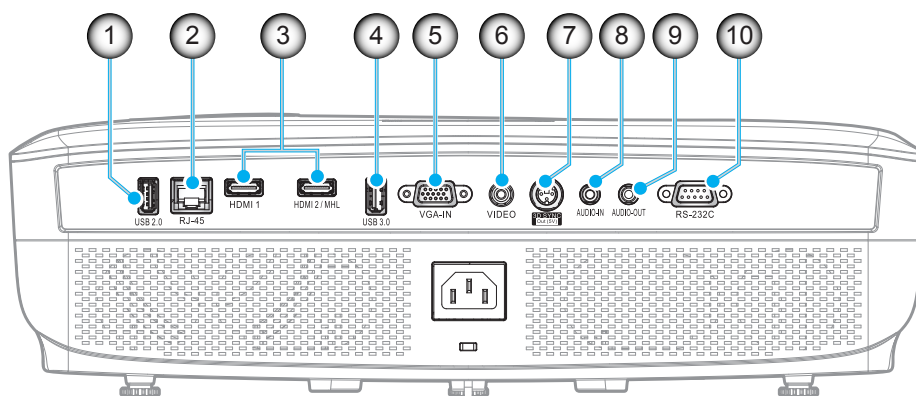

编号	项目	编号	项目
1.	USB 2.0 接口	6.	影像接口
2.	RJ-45 接口	7.	3D同步输出(5V)接口
3.	HDMI 接口 (x2)	8.	音频输入接口
4.	USB 3.0 接口	9.	音频输出接口
5.	VGA 输入接口	10.	RS-232 C 接口

# 简介

## 键盘

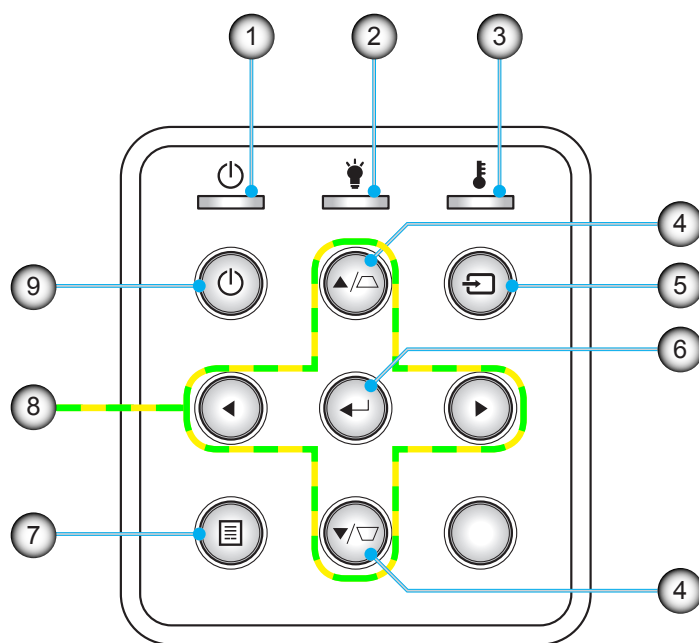

编号	项目	编号	项目
1.	开机/待机LED	6.	确定
2.	灯泡LED	7.	菜单
3.	温度LED	8.	四向选择键
4.	梯形校正	9.	电源
5.	信号源		

# 简介

## 遥控器

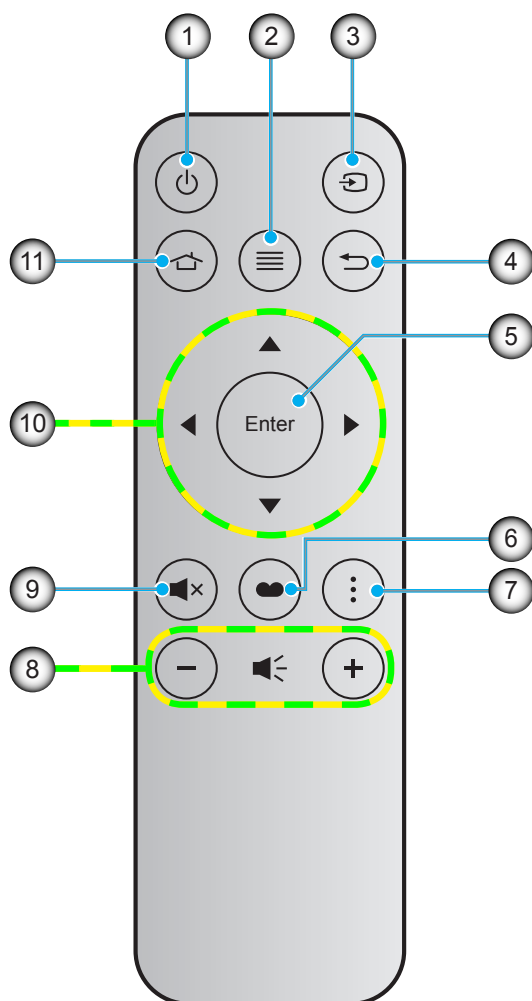

编号	项目	编号	项目
1.	开机/关机	7.	智能电视信号源设置
2.	菜单	8.	音量 -/+
3.	信号源	9.	静音
4.	返回	10.	四向选择键
5.	确定	11.	主页
6.	显示模式		

### 注意:

- 对于不支持这些功能的型号，有些按键可能没有功能。
- 首次使用遥控器之前，先揭下透明绝缘胶布。打开电池盖，请参见第16页。

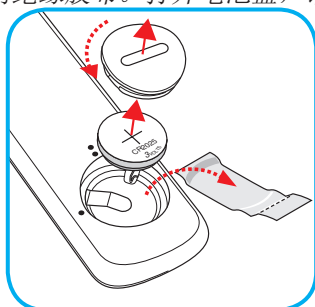

# 放置和安装

## 安装投影机

根据设计，此投影机有4种安装位置。

您可以根据房间布局或个人喜好来选择安装位置。需考虑的事项包括：屏幕尺寸和位置、电源插座位置、以及投影机和设备之间的位置和距离。

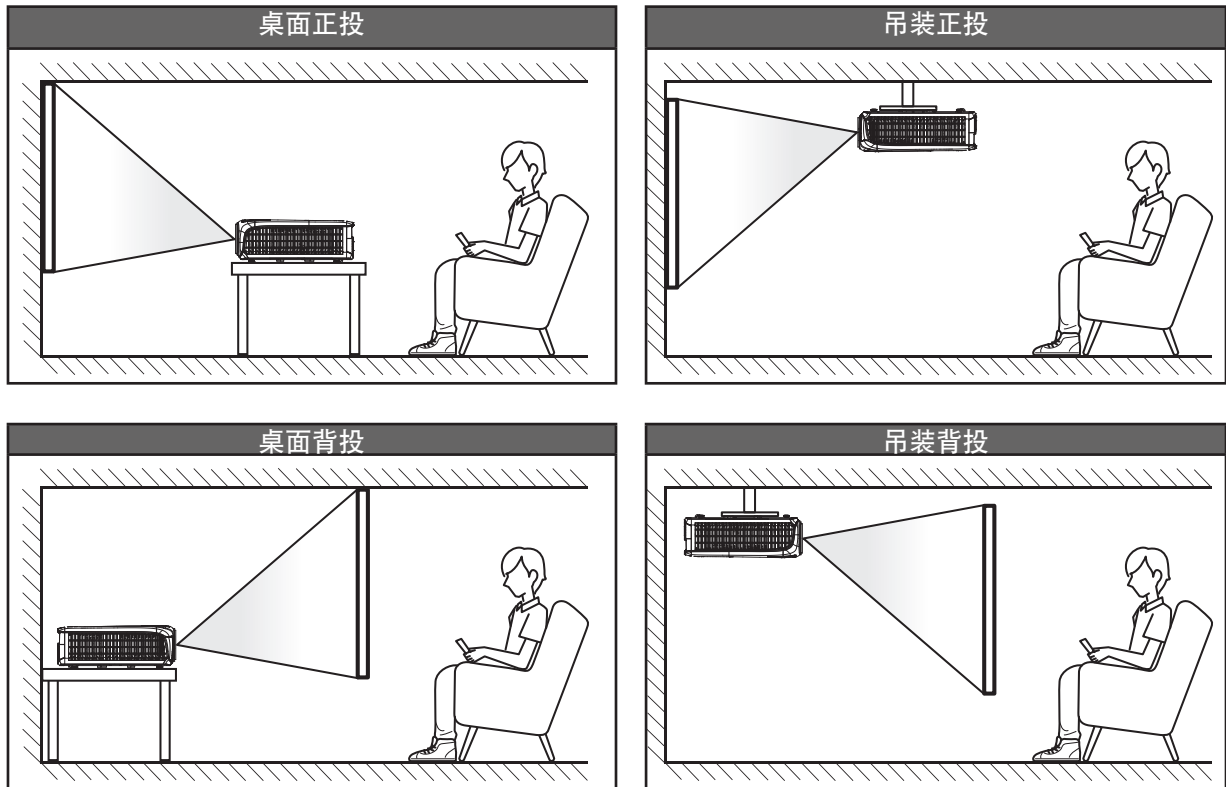

投影机应平放在台面上，与屏幕成90度角（垂直）。

- 关于如何根据屏幕尺寸确定投影机位置，请参见第34页的距离表。
- 关于如何根据距离确定屏幕尺寸，请参阅第34页的距离表。

**注意：**投影机到屏幕的距离增大时，投影图像尺寸变大，垂直偏移也随之增大。

# 放置和安装

## 将输入源连接到投影机

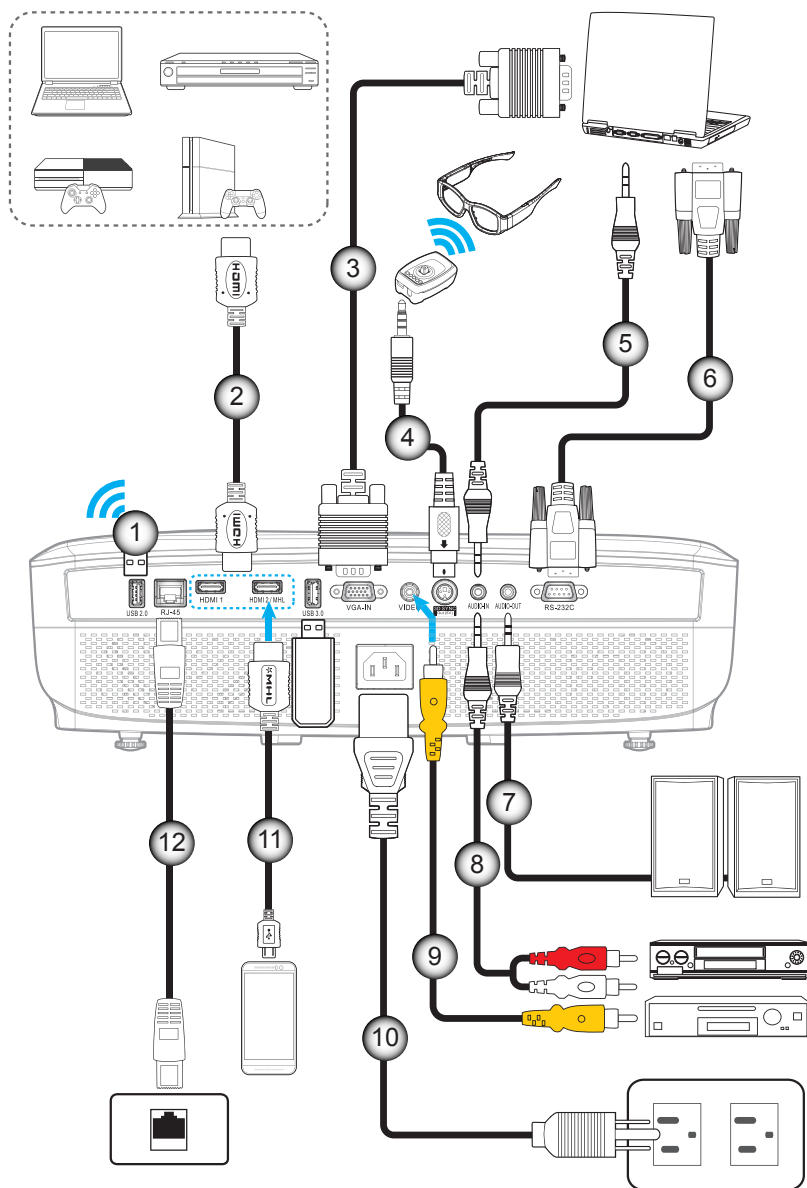

编号	项目	编号	项目
1.	Wi-Fi dongle	7.	音频输出线
2.	HDMI线	8.	音频输入线
3.	VGA 线	9.	视频线
4.	3D发射器线	10.	电源线
5.	音频输入线	11.	MHL线
6.	RS232线	12.	RJ-45 线

# 放置和安装

## 调整投影图像

### 图像高度

本投影机配有升降支脚，用于调整图像高度。

1. 找到投影机下面的可调支脚，以调节投影机的高度。
2. 顺时针或逆时针转动可调支脚以升高或降低投影机。

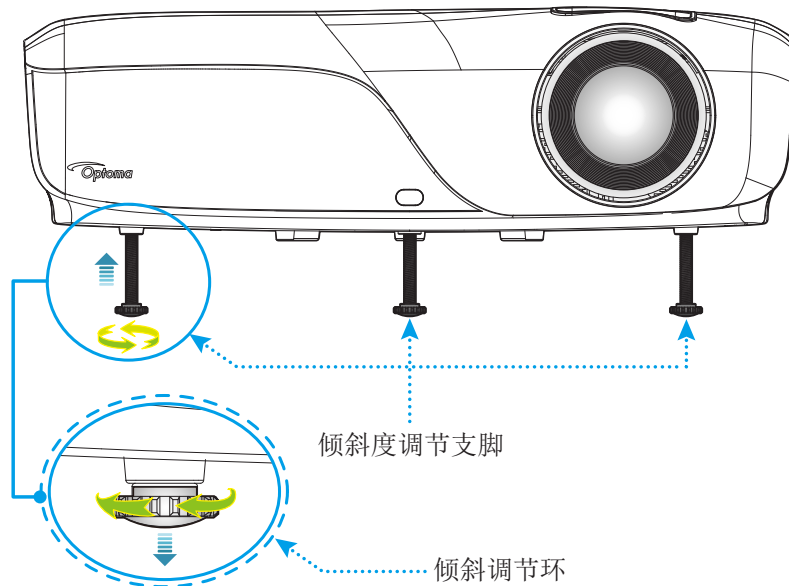

### 缩放和对焦

- 如要调整图像尺寸，请顺时针或逆时针转动变焦环以增大或减小投影图像尺寸。
- 如要调整焦距，请顺时针或逆时针转动调焦环，直至图像变清晰。

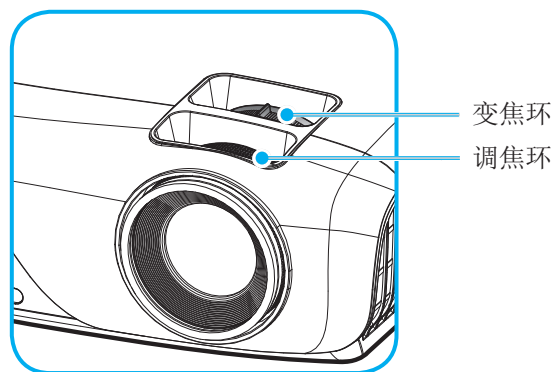

**注意：** 此投影机的对焦范围是1.3米到7米。

# 放置和安装

## 遥控器设置

### 安装/更换电池

1. 用硬币逆时针转动电池盖，直到盖子打开。
2. 将新电池装入槽中。  
取出旧电池后安装新电池 (CR2025)。确保“+”端朝上。
3. 将盖装回。然后用硬币顺时针转动电池盖，将其锁定到位。

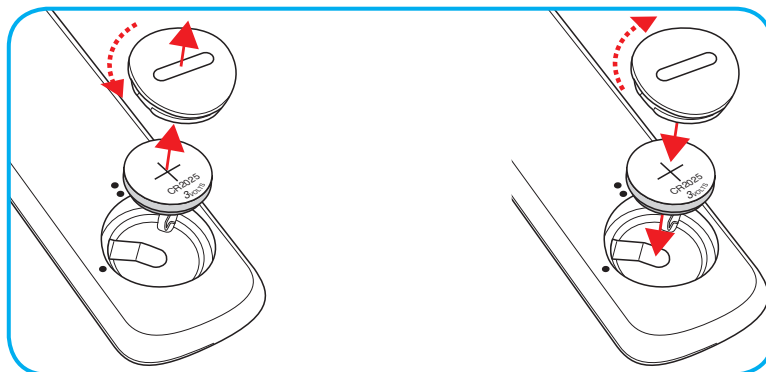

### 小心

为确保安全使用，请遵循下列预防措施：

- 使用 CR2025 类型电池。
- 避免接触水或液体。
- 请勿使遥控器受潮或遇热。
- 请勿使遥控器掉落。
- 如果遥控器中的电池漏液，应仔细擦拭干净，然后安装新电池。
- 若更换电池时使用的电池类型不正确，则存在爆炸危险。
- 按照指导说明处置废旧电池。



# 放置和安装

## 有效范围

红外线(IR)遥控感应器位于投影机顶部和正面。为使遥控器正常工作，应确保遥控器位于与投影机遥控感应器垂直的30度角范围内。遥控器和感应器之间的距离不应超过7米(~23英尺)。

**注意：** 将遥控器直接指向（角度为 $0^{\circ}$ ）红外线感应器，遥控器与感应器之间的距离不应超过10米（约33英尺）。

- 确保遥控器和投影机上的IR感应器之间没有任何障碍物，以免挡住红外线光束。
- 勿使阳光或荧光灯直接照射到遥控器的IR发射器上。
- 请使遥控器距离荧光灯2米以上，否则遥控器可能无法正常工作。
- 如果遥控器靠近逆变器型荧光灯泡，可能会时常不起作用。
- 如果遥控器距离投影机太近，有可能不起作用。
- 对准屏幕时，遥控器和屏幕之间的距离应小于7米，以便IR光束反射回投影机。不过，有效范围可能因屏幕不同而异。

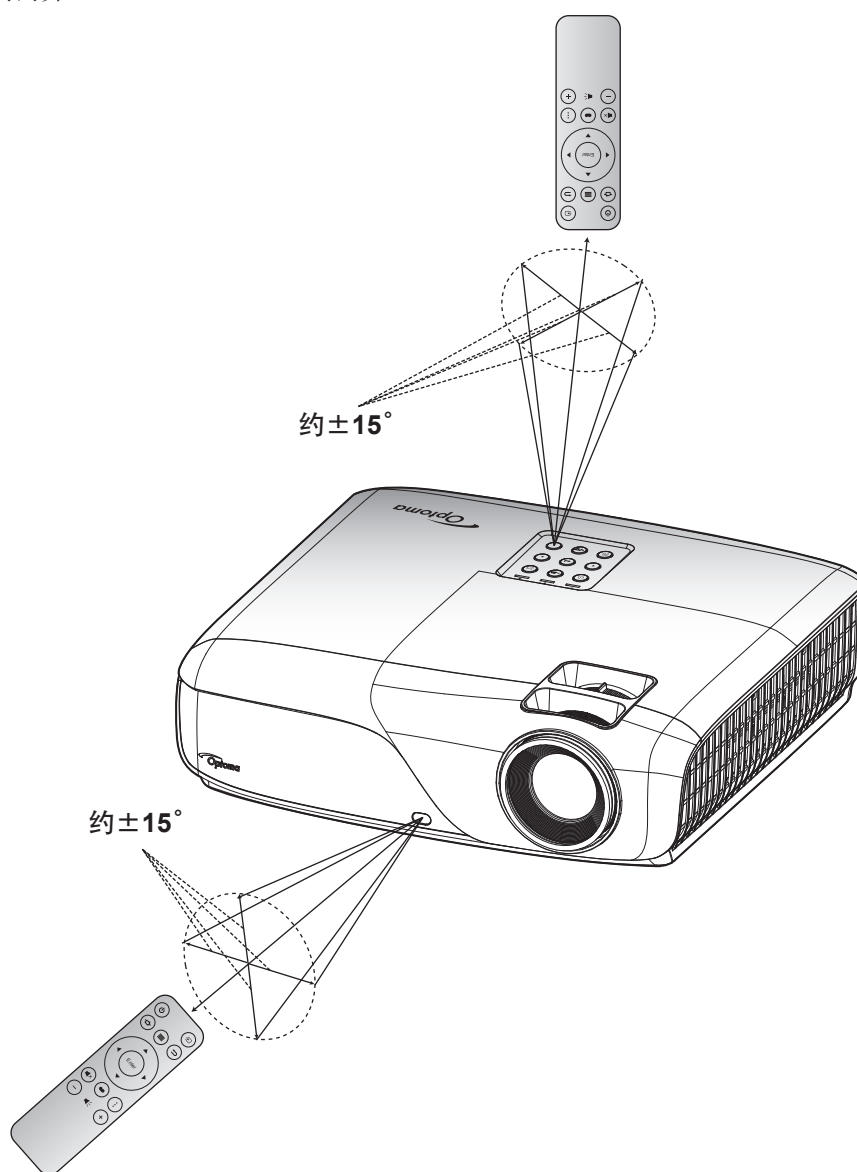

# 使用投影机

## 打开/关闭投影机电源

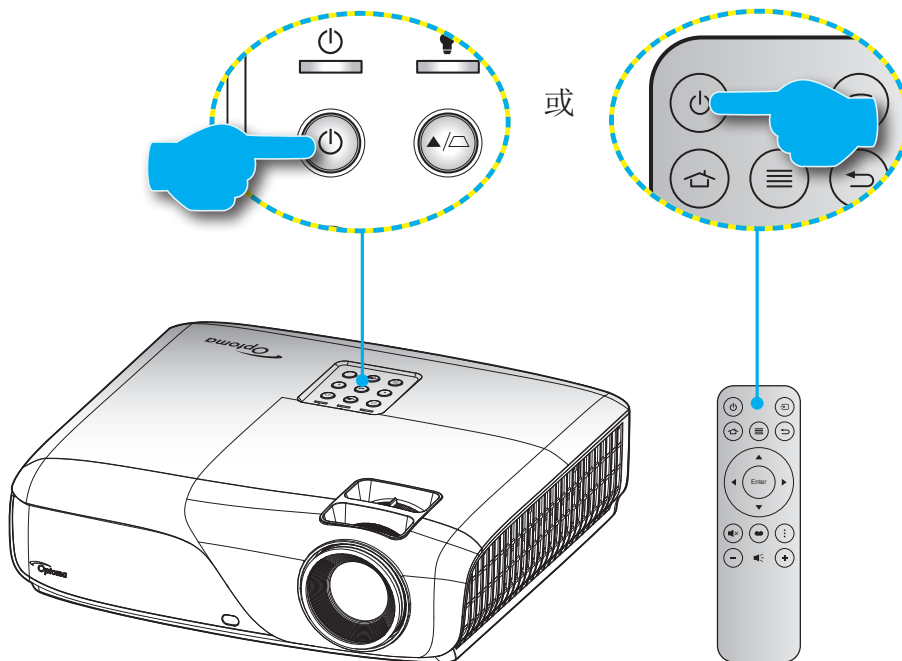

### 电源打开

1. 安全连接电源线和信号/输入源线。连接后，开机/待机LED将变成红色。
2. 按投影机键盘的⏻按钮或遥控器上的⏻按钮，打开投影机电源。
3. 开机画面显示约10秒钟，开机/待机LED将显示稳定蓝色。

**注意：**投影机首次开机时，会提示您选择所需的语言、投影方向、以及其他一些设置。

### 关机

1. 按投影机键盘的⏻按钮或遥控器上的⏻按钮，关闭投影机电源。显示下面的信息：





2. 再按投影机键盘上的⏻按钮或遥控器上的⏻按钮进行确认，否则信息会在15秒后消失。再次按投影机键盘上的⏻或遥控器上的⏻按钮时，投影机将关机。
3. 散热风扇继续转动约 10 秒以进行散热，开机/待机LED灯将会闪烁蓝色。当开机/待机LED灯稳定显示红色时，表示投影机已进入待机模式。如果希望重新开启投影机，必须等待投影机完成散热过程并已进入待机模式。当投影机处于待机模式，只需再次按投影机键盘上的⏻按钮或遥控器上的⏻按钮即可打开投影机。
4. 从电源插座和投影机上拔掉电源线。

**注意：**不建议在关闭电源后立即开启投影机。

# 使用投影机

## 选择输入源

打开您希望在屏幕上显示的、已连接的输入源的电源（如计算机、笔记本电脑、视频播放机等）。投影机将自动侦测信号源投影显示。如果连接了多个输入源，按投影机键盘的  按钮或遥控器上的  按钮选择所需的输入。

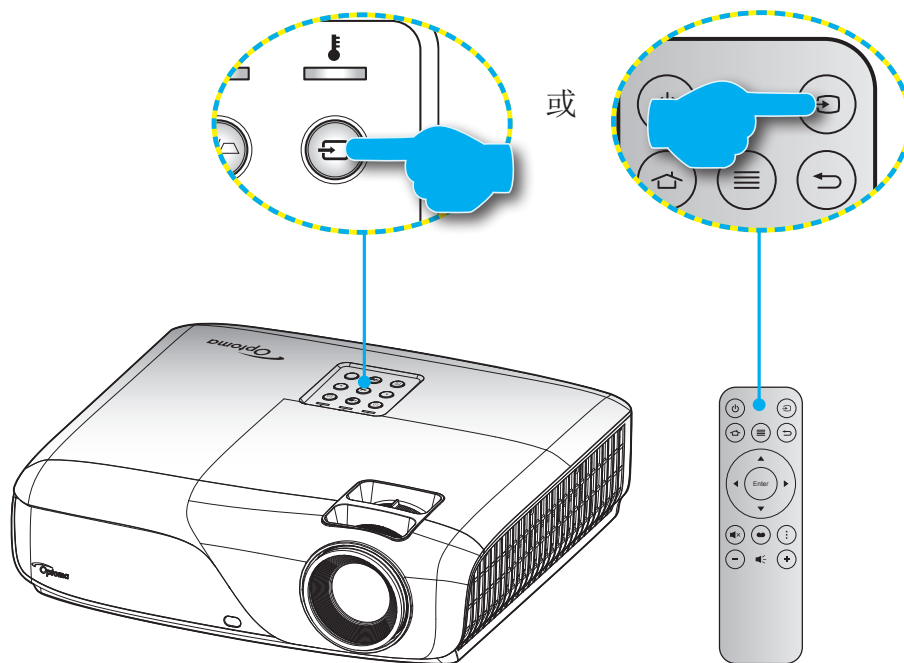

# 使用投影机

## 菜单导航和功能

本投影机具有一个多语言屏幕显示（OSD）菜单，可以调整图像并更改多种设置。投影机将自动侦测信号源投影显示。

1. 如要打开OSD菜单，请按遥控器或键盘上的“Menu”。
2. 当显示 OSD 时，使用 ◀▶ 键选择主菜单中的项目。在特定页上进行选择时，按 ▼ 或“Enter”键进入子菜单。
3. 使用 ▲▼ 键在子菜单中选择所需项目，然后按 ▶ 或“Enter”键查看更多设置。通过 ◀▶ 键调整设置。
4. 在子菜单中选择下一个要调整的项目，并按照如上所述进行调整。
5. 按“Enter”或“Menu”进行确认，屏幕将返回主菜单。
6. 如要退出，请再次按“Menu”。OSD 菜单将关闭，投影机自动保存新的设置。

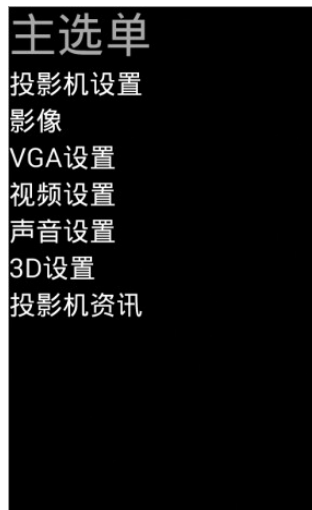

# 使用投影机

## OSD菜单树

主菜单	子菜单	进阶选项菜单	单项目菜单	项目菜单	值	
投影机设置	投影机位置	正投				
		吊装正投				
		背投				
		吊装背投				
	梯形失真	-40 ~ 40				
	自动梯形失真	开				
		关				
	纵横比	智能全屏/原始比例/ 全屏放大				
	光源模式	一般/节能				
	高海拔模式	开				
		关				
测试图样						
菜单停留时间	关/30s/20s/10s/5s					
投影机重置	是/否					
影像	影像模式	标准模式				
		影院模式				
		游戏模式				
		自订	亮度			0~100
			对比度			0~100
			清晰度			0~100
			饱和度			0~100
			彩度			0~100
			伽马			0/1/2/3
			色温			冷色/自然/暖色
	颜色设定		红色			0~100
		绿色			0~100	
		蓝色			0~100	
		青色			0~100	
		品红色			0~100	
		黄色			0~100	
		动态亮度				
	动态黑画面					
动态亮度	开					
	关					
动态黑画面	开					
	关					
VGA设置	水平位置	0~100				
	垂直位置	0~100				
	频率	0~100				
	顶位	0~100				

# 使用投影机

主菜单	子菜单	进阶选项菜单	单项目菜单	项目菜单	值
视频设置	纯色				
	MEMC位准	Off			
		Low			
		Middle			
		High			
	对比增益	Off			
On					
声音设置	音量调整	0 ~ 20			
	静音	开			
		关			
	内建喇叭	开			
		关			
	外接喇叭	开			
		关			
	SRS音效	开			
关					
EQ设定	标准/音乐/电影/ 运动模式				
声音设置重置	开				
	关				
3D设置	3D开关	开			
		自动			
	3D 格式	手动并排格式			
		手动上下格式			
		手动帧序列			
	3D反置	开			
关					
投影机资讯	软件版本				
	Model Name				
	光源时数(Normal)				
	光源时数(ECO)				

# 使用投影机

## 投影机设置

按遥控器智能电视信号源设置键，进入设置菜单，可调整投影机位置、垂直梯形校正、纵横比、光源模式、高海拔模式、测试图样、菜单停留时间、重置等。

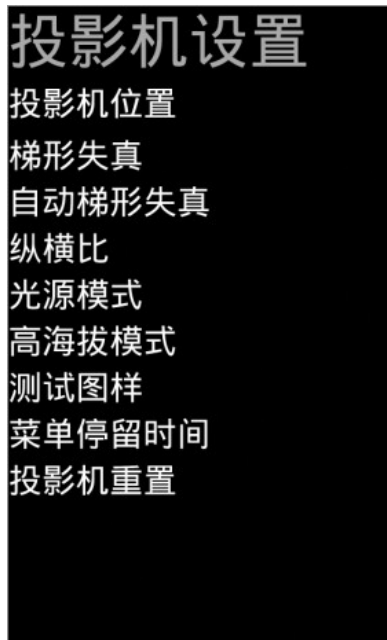

# 使用投影机

## 影像菜单

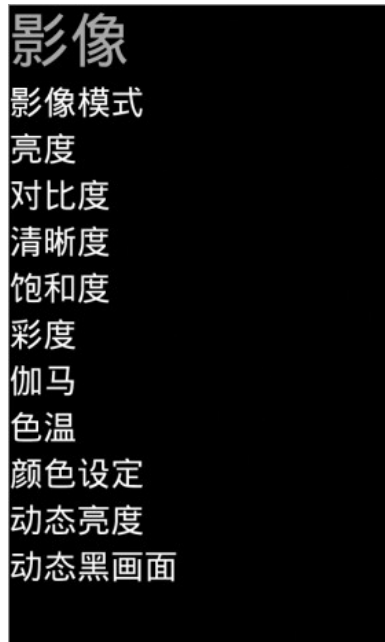

### 影像模式

对于许多类型的图像，投影机里有很多已经优化了的出厂预置。

- **标准模式：**此模式优化亮度和色彩饱和度之间的平衡。
- **影院模式：**此模式适合观看影像。
- **游戏模式：**用于游戏内容。
- **自定义模式：**用户的设置。

### 亮度

调整图像的亮度。

- 按 ◀ 可以使图像变暗。
- 按 ▶ 可以使图像变亮。

### 对比度

对比度控制图片最亮和最暗部分之间的差异程度。

- 按 ◀ 可以降低对比度。
- 按 ▶ 可以提高对比度。

### 清晰度

调整图像清晰度。

- 按 ◀ 可以降低锐度。
- 按 ▶ 可以提高锐度。



# 使用投影机

## 饱和度

将视频图像从黑白调整为完全饱和的颜色。

- 按 ◀ 降低图像的饱和度。
- 按 ▶ 提高图像的饱和度。

## 彩度

调整红绿色平衡。

- 按 ◀ 增加图像中的绿色数量。
- 按 ▶ 增加图像中的红色数量。

## 伽玛

调整画面中整体的阶调特性。

## 色温

选择所需的色温，可用的选项：冷色温、自然、暖色温。

## 颜色设定

使用 ◀ 或 ▶ 选择色调和增益颜色。

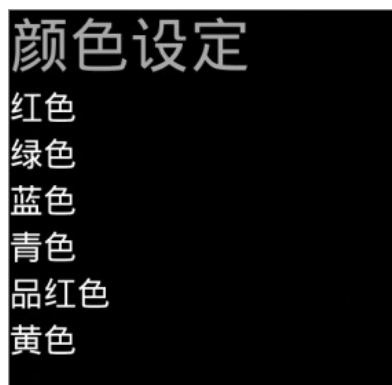

## 动态亮度

- 按“开”可开启动态亮度。
- 按“关”可关闭动态亮度。

## 动态黑画面

- 按“开”可开启动态黑画面。
- 按“关”可关闭动态黑画面。

## 退出

按下“返回”，退出菜单。

# 使用投影机

## 视频设置



### 纯色

数值愈高则影像色彩愈偏向纯色。

### **MEMC位准**

按下 ◀ 或 ▶ 按钮可选择不同的 MEMC 层级。

### 对比增益

使用 ◀ 或 ▶ 选择最适对比

# 使用投影机

## 3D设置菜单

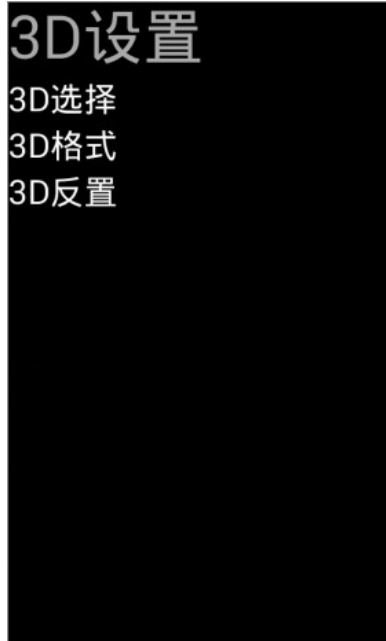

### **3D选择**

- 开
- 自动

### **3D格式**

- 手动并排格式：在“并排”格式中显示3D信号。
- 手动上下格式：以“上下”格式显示3D信号。
- 手动帧序列：以“帧连续”格式显示3D信号。

### **3D反置**

- 按“开”可改变左侧和右侧的帧内容。
- 按“关”可获取默认帧内容。

# 使用投影机

## 投影机资讯

### 投影机资讯

FW版本

机种名称

光源时数 (一般)

光源时数 (节能)

#### **FW版本**

FW Version (韧体版本) 显示。

#### **机种名称**

VDZHUU

#### **光源时数(一般)**

一般模式总使用时数(H)。

#### **光源时数(节能)**

节能模式总使用时数(H)。

# 使用投影机

## 声音设置菜单

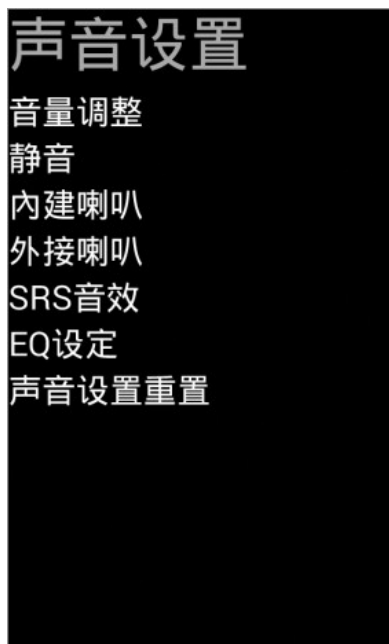

### 音量调整

按下 ◀ 或 ▶ 按钮可选择不同的音量大小。

### 静音

使内置的扬声器静音。

### 内建喇叭

- 选择“开”以开启内建喇叭。
- 选择“关”可关闭内建喇叭。

### 外接喇叭

- 选择“开”以开启外接喇叭。
- 选择“关”可关闭外接喇叭。

### SRS音效

开 / 关投影机环绕音效。

### EQ设定

标准 / 音乐 / 电影 / 运动模式。

### 声音设置重置

返回初始值。

# 维护

## 清洁并安装防尘网

### 清洁防尘网

我们建议每三个月清洁一次防尘网；在多尘环境中使用投影机时，增加清洁频次。

步骤：

1. 按投影机键盘的 $\text{\textcircled{P}}$ 按钮或遥控器上的 $\text{\textcircled{P}}$ 按钮，关闭投影机电源。
2. 拔下电源线。然后翻转到投影机背后，并将其放在桌子上。
3. 向里推动并按住插栓，然后向上拉以卸下防尘网部件。**a**
4. 小心地卸下防尘网。**b**
5. 清洁或更换防尘网。**c**

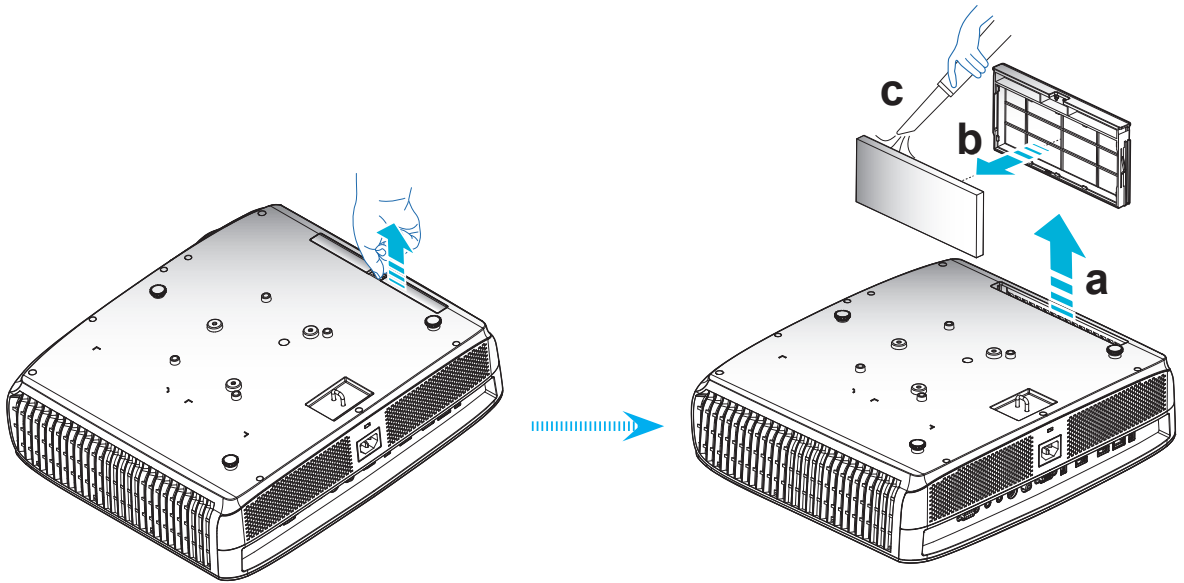

### 安装防尘网

步骤：

1. 将防尘网放入插槽中。
2. 将防尘网部件安装到投影机上的槽中。

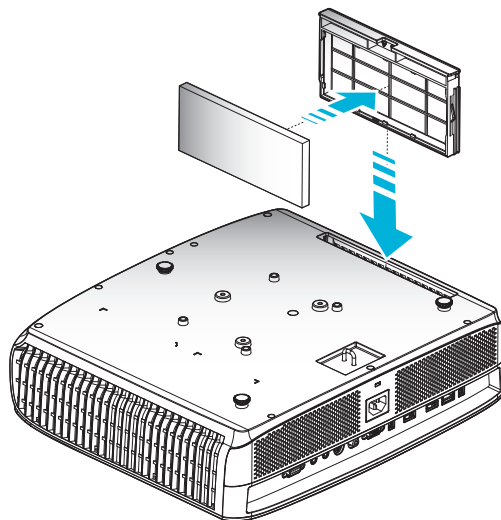

3. 小心将投影机翻转过来使投影机键盘朝上。然后将其放在桌子上。

**注意：** 仅在灰尘较多的特定区域需要/提供防尘网。

# 附加信息

## 兼容分辨率

### 视频兼容性

信号	分辨率	刷新率 (Hz)	注
TV (NTSC)	720 x 480	60	对于复合视频 / S-video
TV (PAL、SECAM)	720 x 576	50	
SDTV (480i)	720 x 480	60	对于分量
SDTV (480p)	720 x 480	60	
SDTV (576i)	720 x 576	50	
SDTV (576p)	720 x 576	50	
HDTV(720p)	1280 x 720	50/60	
HDTV (1080i)	1920 x 1080	50/60	
HDTV (1080p)	1920 x 1080	24/50/60	

### VGA模拟分辨率

信号	分辨率	刷新率 (Hz)	Mac 说明
VGA	640 x 480	60/67/72/85	Mac 60/72/85
SVGA	800 x 600	56/60(*2)/72/85/120(*2)	Mac 60/72/85
XGA	1024 x 768	50(*3)/60(*2)/70/75/85/120(*2)	Mac 60/70/75/85
HDTV (720p)	1280 x 720	50/60(*2)/120(*2)	Mac 60
WXGA	1280 x 768	60/75/85	Mac 60/75/85
	1280 x 800	60(*2)/120(*2)	Mac 60
	1366 x 768	50(*3)/60	Mac 60
WXGA+	1440 x 900	60	Mac 60
SXGA	1280 x 1024	60/75/85	Mac 60/75
SXGA+	1400 x 1050	60	
UXGA	1600 x 1200	60	
HDTV (1080p)	1920 x 1080	24/50/60	Mac 60
WUXGA	1920 x 1200(*1)	60/50(*3)	Mac 60

#### 注意:

- (\*1) 1920 x 1200 @60Hz仅支持RB (减少消隐)。
- (\*2) 全高清3D投影机的3D时序。
- (\*3) 固有分辨率必须支持 50Hz。

# 附加信息

## HDMI兼容性

信号	分辨率	刷新率 (Hz)	Mac 说明
VGA	640 X 480	60	Mac 60/72/85
SVGA	800 X 600	50(*3)/60(*2)/70/75/85/120(*2)	Mac 60/72/85
XGA	1024 X 768	60	Mac 60/70/75/85
SDTV (480i)	720 X 480	60	
SDTV (480i)	720 X 480	60	
SDTV (576i)	720 X 576	50	
SDTV(576p)	720 X 576	50	
WSVGA (1024x600)	1024 X 600	60	
HDTV (720p)	1280 X 720	50(*2)/60/120(*2)	Mac 60
WXGA	1280 X 768	60/75/85	Mac 75
	1280 X 800	60(*2)/120(*2)/50(*3)	Mac 60
	1366 X 768	60	Mac 60
	1440 X 900	60/120(RB)	Mac 60
WXGA+	1440 X 900	60/120(RB)	Mac 60
SXGA	1280 X 1024	60/75/85	Mac 60/75
SXGA+	1400 X 1050	60/85/120(RB)	
UXGA	1600 X 1200	60/65/70/75	
HDTV (1080i)	1920 X 1080	50/60	
HDTV (1080p)	1920 X 1080	24/30/50/60	Mac 60
WUXGA	1920 X 1200	60(RB)	Mac 60

### 注意:

- (\*2)全高清3D投影机的3D时序。
- (\*3)固有分辨率必须支持 50Hz。



# 附加信息

## 真正3D视频兼容性

输入分辨率	HDMI 1.4a 3D输入	输入时序		
		1280x720p@50Hz	上下	
		1280x720p@60Hz	上下	
		1280x720p@50Hz	帧封装	
		1280x720p@60Hz	帧封装	
		1920x1080i@50Hz	并排（一半）	
		1920x1080i@60Hz	并排（一半）	
		1920x1080p@24Hz	上下	
		1920x1080p@24Hz	帧封装	
	HDMI 1.3	1920x1080i@50Hz	并排（一半）	SBS模式开启
		1920x1080i@60Hz		
		1280x720p@50Hz		
		1280x720p@60Hz		
		1920x1080i@50Hz	上下	TAB模式开启
		1920x1080i@60Hz		
		1280x720p@50Hz		
		1280x720p@60Hz		
	480i	HQFS	3D 影像格式是帧顺序	

### 注意:

- 1080i@25Hz 和 720p@50Hz 将以 100Hz 运行。其他3D时序运行在120hz。
- 1080p 24Hz 3D 必须以 144Hz 显示。

# 附加信息

## 图像尺寸和投影距离

(16:9) 屏幕的 对角线 长度	屏幕尺寸W x H				投影距离(D)				偏移(Hd)	
	(米)		(英寸)		(米)		(英尺)		(米)	(英寸)
	宽度	高度	宽度	高度	宽幅	远距	宽幅	远距		
39	0.86	0.49	33.99	19.12	0.9	1.3	2.95	4.27	0.09	3.54
40	0.89	0.5	34.86	19.6	0.9	1.3	2.95	4.27	0.09	3.54
50	1.11	0.62	43.58	24.5	1.2	1.6	3.94	5.25	0.12	4.72
60	1.33	0.75	52.29	29.4	1.4	1.9	4.59	6.23	0.14	5.51
70	1.55	0.87	61.01	34.3	1.6	2.2	5.25	7.22	0.17	6.69
80	1.77	1	69.73	39.2	1.9	2.6	6.23	8.53	0.18	7.09
90	1.99	1.12	78.44	44.1	2.1	2.9	6.89	9.51	0.21	8.27
100	2.21	1.25	87.16	49	2.3	3.2	7.55	10.50	0.23	9.06
120	2.66	1.49	104.59	58.8	2.8	3.9	9.19	12.80	0.28	11.02
150	3.32	1.87	130.74	73.5	3.5	4.8	11.48	15.75	0.35	13.78
180	3.98	2.24	156.88	88.2	4.2	5.8	13.78	19.03	0.42	16.54
200	4.43	2.49	174.32	98.1	4.7	6.4	15.42	21.00	0.47	18.50
250	5.53	3.11	217.89	122.6	5.9	8.0	19.36	26.25	0.59	23.23
300	6.64	3.74	261.47	147.1	7.0	9.6	22.97	31.50	0.70	27.56

注意：缩放比例是1.36倍。

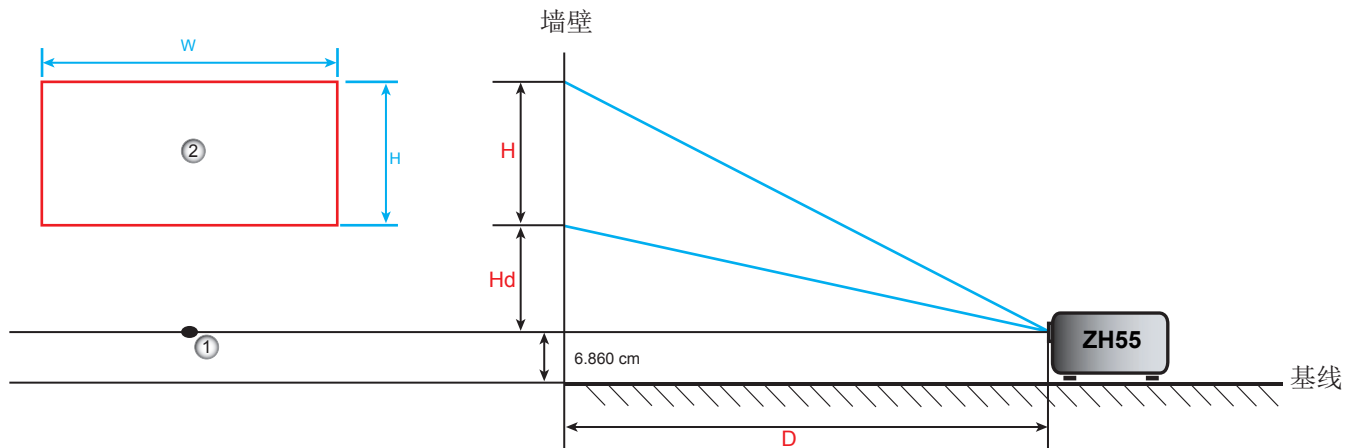

- ① 投影镜头中心。
- ② 镜头移位到最高位置时的投影图像。

# 附加信息

## 投影机尺寸和吊顶安装

1. 为防止损坏投影机，请使用Optoma吊装套件进行安装。
2. 如果希望使用第三方吊装套件，请确保将投影机固定到吊架上时使用的螺丝满足下列规格：
  - 螺丝类型：M4\*3
  - 螺丝最小长度：10毫米

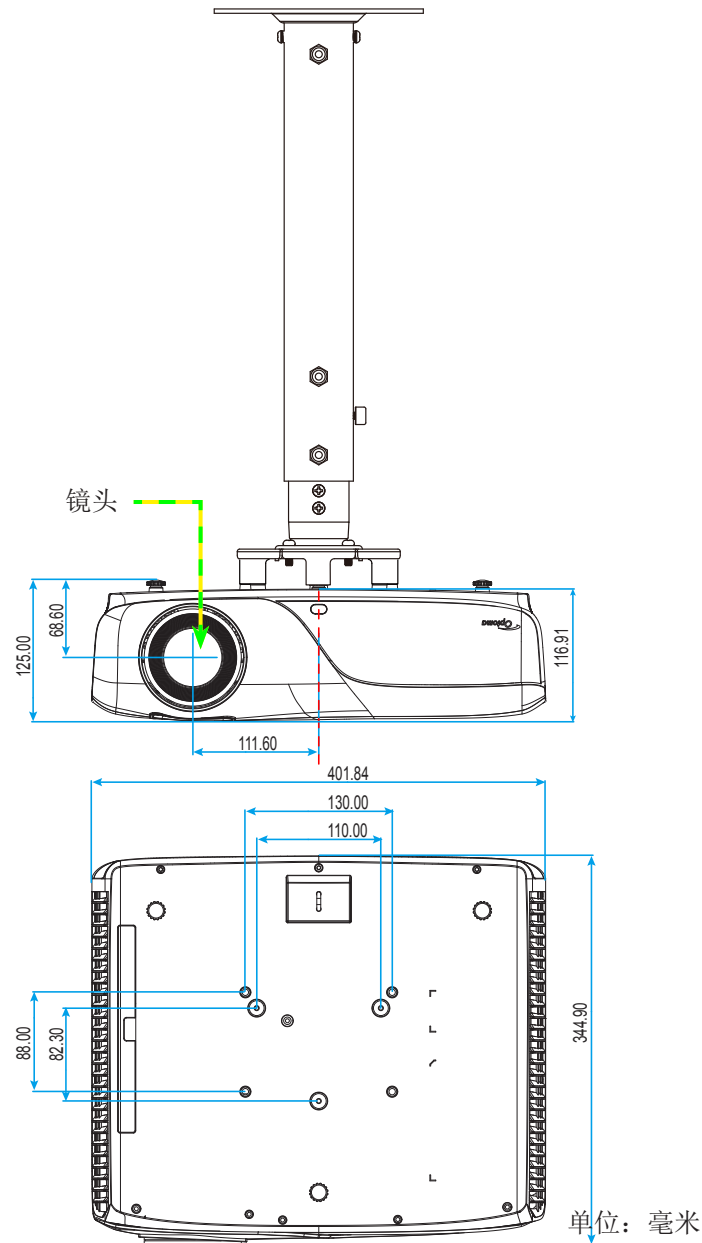

**注意：** 因安装不当而造成的损坏不在保修范围内。



**警告：**

- 若从其它公司购买吊装架，请务必使用正确大小的螺丝。螺丝大小根据吊装板的厚度而变化。
- 务必在天花板和投影机底部之间留出至少10cm间隙。
- 不要将投影机安装在热源附近。

# 附加信息

## IR遥控代码



按键	按键代码	印制按键定义	说明	
开机/关机	⏻	71	开机/关机	参见第18页的“打开/关闭投影机电源”部分。
信号源	📺	18	信号源	按下📺以选择输入信号。
菜单	☰	0E	菜单	按下☰可以启动屏幕显示(OSD)菜单。如要退出OSD，请再按一次☰。
四向选择键	▲	11	上	使用▲▼◀▶选择项目或调整选择内容。
	▼	14	下	
	◀	10	左	
	▶	12	右	
确定	Enter	0F	确定	确认您选择的项目。
主页	🏠	92	主页	按下🏠返回主页。
返回	↶	86	返回	按下↶返回上一页。
静音	🔇	52	静音	按下🔇关闭/开启投影机内置扬声器。
显示模式	📄	91	显示模式	按下📄开启显示模式菜单。再次按下📄退出显示模式菜单。
智能电视 信号源设置	⋮	25	设置	按下⋮配置智能电视设置。
音量	+	09	音量 +	按下+增大音量。
	-	0C	音量 -	按下-减小音量。

# 附加信息

一、开机画面。连接电源后按开机键开机，出现开机LOGO



二、加载桌面。显示主页桌面、天气、时间、网络连接状态等信息

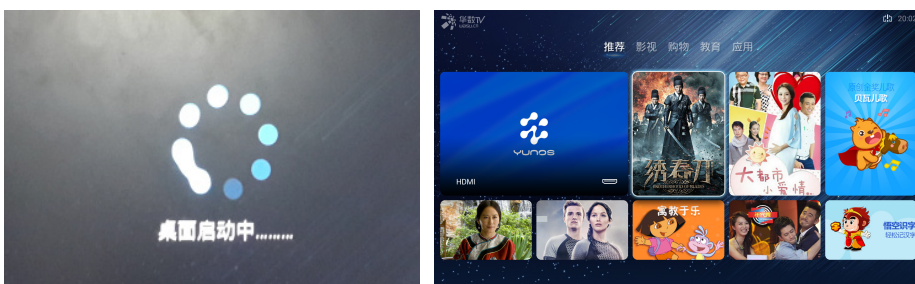

三、应用界面介绍。由推荐、影视、购物、教育、应用5个板块组成，后台自动更新内容

## 1. 推荐

从其他任何界面下，按遥控器首页键将回到推荐桌面，此时操作需注意屏幕焦点位置，焦点为白色高亮状态，然后操作遥控器方向键选择需要的节目。推荐窗口由信号源预览窗口和推荐的影视、购物、教育、应用等。

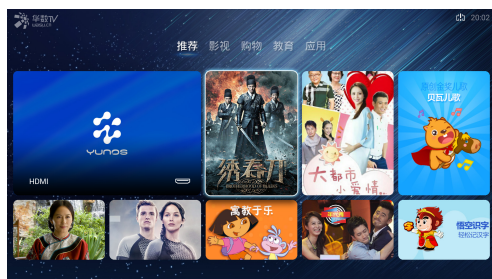

## 2. 影视



## 3. 购物



# 附加信息

## 4. 教育



## 5. 应用

应用中心、应用管理、游戏中心、游戏管理家庭云相册、家庭监控、多媒体播放、多屏互动等。



## 四、菜单操作

### 1. 切换信号源

按遥控器信号源键可切换信号源，信号源有淘TV、视频、HDMI1、HDMI2、HDMI3。

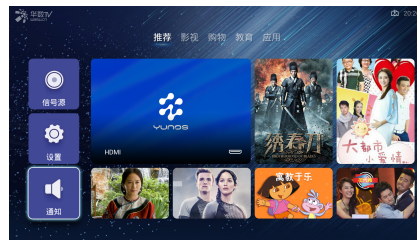
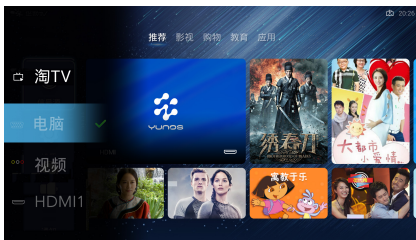

### 2. 图像声音

可操作遥控器“图像模式”键调出菜单，选择图像声音，有标准模式、影院模式、游戏模式和用户模式四中情景模式可选择，自定义下可自行调节图像、声音参数。



### 3. 画面调整

在视频和HDMI界面下可操作遥控器“图像模式”键调出菜单，选择画面调整，共有智能全屏、原始比例、全屏放大三种模式选择。

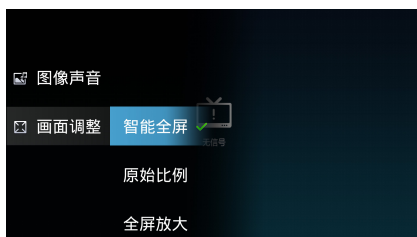

# 附加信息

## 四、设置

在首页接口下操作遥控器方向键，可选择“设置”，然后进入系统设置界面，共有网络设置、账号与支付、图像与声音、通用设置四个选项。

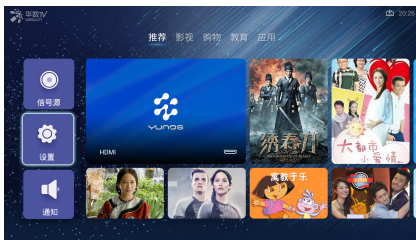

### 1. 网络设置

#### A. 无线网络



#### B. 有线网络



#### C. 网速检测



#### D. 网络诊断



# 附加信息

## 2. 图像与声音设置

A. 情景模式,有标准模式、影院模式、游戏模式和自定义模式四项。

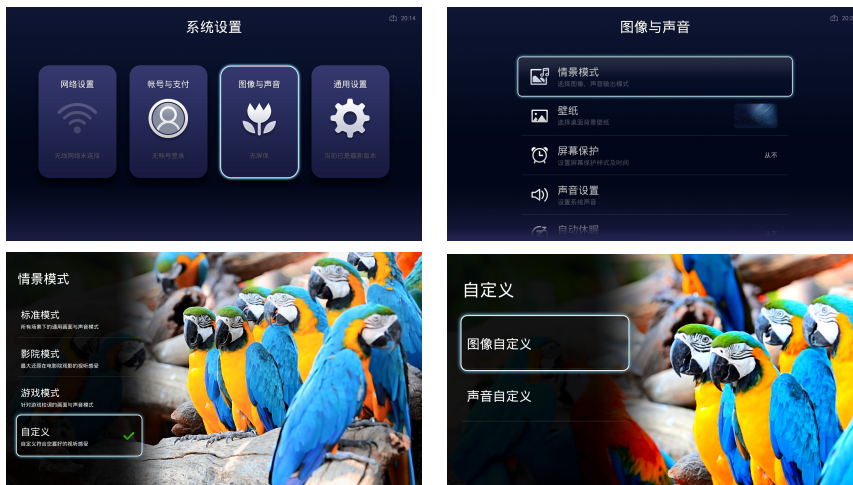

B. 壁纸可预览和设置



C. 屏幕保护有选择屏保和启动保护时间两项



D. 声音设置





# 附加信息

## E. 自动休眠



## F. 通用设置，相关信息，恢复出厂设置等



# 附加信息

## 访问多媒体文件

本投影机提供两种方法，投影储存在如下装置上的媒体文件（照片、视频、音乐和文件）：

- a. 通过无线接收器(选配)—通过无线方式访问储存在您的手机、平板电脑、笔记本或者台式机上的媒体文件。
- b. 通过USB闪存盘—直接访问储存在装置中的媒体文件。

### USB存储显示

如需访问储存在您的USB闪存盘存上的媒体文件，请执行如下操作：

多媒体类别	文件格式
照片	BMP, JPG, PNG
音乐	MP3
视频	AVI, MOV, FLV, DAT, MKV

# 附加信息

## 故障处理

如果在使用投影机过程中遇到问题，请参阅以下信息。若问题无法解决，请与当地经销商或维修中心联系。

### 图像问题

#### 屏幕上无图像。

- 确认所有线缆和电源接线均按照“安装”部分所述正确并牢固地连接。
- 确认接头插针没有弯曲或者折断。
- 确保投影仪的电源已经打开。
- 确保没有开启“静音”。

#### 图像聚焦不准

- 调整投影机镜头上的调焦环。
- 确认投影屏与投影机位于要求的距离范围之内。（请参见第34页）。

#### 显示16:9 DVD盘时图像被拉伸

- 当播放变形 DVD 或 16:9 DVD 时，本投影机将以 16:9 的影像比例显示最佳图像。
- 如果播放LBX影像比例的DVD盘，请在投影机OSD中将影像比例改成LBX。
- 如果播放4:3影像比例的DVD盘，请在投影机OSD中将影像比例改成4:3。
- 如果图像仍被拉伸，则还需要按照如下步骤调整宽高比：
- 在DVD播放机上将显示影像比例设成16:9（宽）宽高比类型。

#### 图像太小或太大。

- 调整投影机上部的缩放控制杆。
- 增大或减小投影机与投影屏之间的距离。
- 按投影机面板上的“菜单”，转到“显示设定-->影像比例”。尝试其它设置。

#### 图像有斜边：

- 可能时，调整投影机的位置，使其对准屏幕中间位置，并低于屏幕的下边缘。
- 使用OSD中的“显示设定-->梯形失真调节”进行调整。

#### 图像反转

- 在 OSD 中选择“设置-->投影方式”，调整投影方向。

# 附加信息

## 模糊重影

- 将“3D 影像格式”按钮调到“关”，避免普通 2D 图像出现模糊重影。

## 两个图像，并排格式

- 如果输入信号是 HDMI 1.4 2D 1080i 并排，则将“3D 影像格式”按钮调到“SBS”。

## 图像没有显示为 3D

- 检查 3D 眼镜的电池是否已耗尽。
- 检查 3D 眼镜是否已打开。
- 如果输入信号是 HDMI 1.4 2D 1080i 并排，则将“3D 影像格式”按钮调到“SBS”。

## 其它问题

### 投影机对所有控制均停止响应。

- 如果可能，关闭投影机电源，拔掉电源线，等待至少 20 秒后重新连接电源。

## 遥控器问题

### 如果遥控器不工作

- 检查遥控器的操作角度对于投影机的 IR 接收器在水平和垂直方向均处于  $\pm 15^\circ$  以内。
- 确保遥控器和投影机之间没有障碍物。移到距离投影机 7 米（23 英尺）以内。
- 确保电池装入正确。
- 如果电池电量耗尽，请更换。

# 附加信息

## 警告指示灯

当警告指示灯（如下所述）点亮或闪烁时，投影机将自动关闭：

- “灯泡”LED指示灯显示红色，并且如果“开机/待机”指示灯闪烁红色。
- “温度”LED指示灯显示红色，并且如果“开机/待机”指示灯闪烁红色。这表示投影机过热。在正常情况下，投影机可以重新开启。
- “温度”LED指示灯和“开机/待机”指示灯都闪烁红色。

从投影机上拔掉电源线，等待30秒，然后再试一次。如果警告指示灯仍点亮或闪烁，请与附近的服务中心联系以寻求帮助。

## LED点亮信息

信息	开机/待机 LED (  )		温度LED (  )	灯泡LED (  )
	(红色)	(蓝色)	(红色)	(红色)
待机状态（输入电源线）	稳定点亮			
开机（预热）		闪亮 (0.5秒灭/0.5秒亮)		
电源打开并且灯泡点亮		稳定点亮		
电源关闭（散热）		闪亮 (0.5秒灭/0.5秒亮)。 当散热风扇关闭时， 恢复稳定红色。		
快速恢复（100 秒）		闪亮 (0.25秒灭/0.25秒亮)		
错误（灯泡故障）	闪亮			稳定点亮
错误（风扇故障）	闪亮		闪亮	
错误（温度过高）	闪亮		稳定点亮	
待机状态（烧烙模式）		闪亮		
烧烙（警告）		闪亮		
烧烙（散热）		闪亮		

# 附加信息

## 规格

光学	说明
最大分辨率	1920x1200@60Hz (RB)
镜头	手动变焦和手动调焦
激光二极管使用寿命	- 全功率模式：10000小时 - 节能模式：20000小时
图像尺寸（对角线）	31.2” ~298.3”
投影距离	1.3 ~ 3m

电子	说明
输入/输出	- HDMI - 3D 同步 VESA - USB 2.0 - 视频（复合视频） - MHL - RS232 (Wi-Fi Dongle) - USB 3.0 - 音频输出 - RJ-45 (本地播放) - 音频输入 - VGA输入
色彩再现	10.734亿色
扫描速率	- 水平扫描速率：15.375~91.146 KHz - 垂直扫描速率：24~ 85 Hz（3D功能为120Hz）
同步兼容性	分离同步
内置扬声器	8W (x2)
电源要求	100 - 240V AC 50/60Hz
输入电流	2.5-1.0 A
功耗	- 明亮模式：280W（典型值） - 节能模式：180W（典型值）

机械	说明
安装方向	桌面/正投、桌面/背投、吊装/正投、吊装/背投
外形尺寸	402 mm (W) x 339 mm (D) x 117 mm (H)（不含支脚）
重量	6.2 kg
环境条件	操作时：5 ~ 40°C， 5%到95%湿度（无凝结）

**注意：** 所有规格如有变更，恕不另行通知。



# 附加信息

## Optoma全球办事机构

如需服务或支持，请与当地办事机构联系。



### 美国

3178 Laurelview Ct.  
Fremont, CA 94538, USA  
www.optomausa.com

 888-289-6786  
 510-897-8601  
 [services@optoma.com](mailto:services@optoma.com)



### 加拿大

3178 Laurelview Ct.  
Fremont, CA 94538, USA  
www.optomausa.com

 888-289-6786  
 510-897-8601  
 [services@optoma.com](mailto:services@optoma.com)



### 拉丁美洲

3178 Laurelview Ct.  
Fremont, CA 94538, USA  
www.optomausa.com

 888-289-6786  
 510-897-8601  
 [services@optoma.com](mailto:services@optoma.com)



### 欧洲

42 Caxton Way, The Watford Business Park  
Watford, Hertfordshire,  
WD18 8QZ, UK  
www.optoma.eu  
服务电话: +44 (0)1923 691865

 +44 (0) 1923 691 800  
 +44 (0) 1923 691 888  
 [service@tsc-europe.com](mailto:service@tsc-europe.com)



### Benelux BV

Randstad 22-123  
1316 BW Almere  
The Netherlands  
www.optoma.nl

 +31 (0) 36 820 0253  
 +31 (0) 36 548 9052



### 法国

Bâtiment E  
81-83 avenue Edouard Vaillant  
92100 Boulogne Billancourt, France

 +33 1 41 46 12 20  
 +33 1 41 46 94 35  
 [savoptoma@optoma.fr](mailto:savoptoma@optoma.fr)



### 西班牙

C/ José Hierro,36 Of.1C  
28522 Rivas VaciaMadrid,  
Spain

 +34 91 499 06 06  
 +34 91 670 08 32

### 德国

Wiesenstrasse 21 W  
D40549 Düsseldorf,  
Germany

 +49 (0) 211 506 6670  
 +49 (0) 211 506 66799  
 [info@optoma.de](mailto:info@optoma.de)

### 斯堪的纳维亚



Lerpeveien 25  
3040 Drammen  
Norway

 +47 32 98 89 90  
 +47 32 98 89 99  
 [info@optoma.no](mailto:info@optoma.no)

PO.BOX 9515  
3038 Drammen  
Norway

### 韩国

WOOMI TECH.CO.,LTD.  
4F,Minu Bldg,33-14, Kangnam-Ku,  
seoul,135-815, KOREA

 +82+2+34430004  
 +82+2+34430005



### 日本

東京都足立区綾瀬3-25-18  
株式会社オーエス  
コンタクトセンター:0120-380-495

 [info@os-worldwide.com](mailto:info@os-worldwide.com)  
[www.os-worldwide.com](http://www.os-worldwide.com)



### 台湾

12F., No.213, Sec.3, Beixin Rd.,  
Xindian Dist., New Taipei City 231,  
Taiwan, R.O.C.  
www.optoma.com.tw

 +886-2-8911-8600  
 +886-2-8911-6550  
 [services@optoma.com.tw](mailto:services@optoma.com.tw)  
[asia.optoma.com](http://asia.optoma.com)



### 香港

Unit A, 27/F Dragon Centre,  
79 Wing Hong Street,  
Cheung Sha Wan,  
Kowloon, Hong Kong

 +852-2396-8968  
 +852-2370-1222  
[www.optoma.com.hk](http://www.optoma.com.hk)

### 中国

5F, No. 1205, Kaixuan Rd.,  
Changning District  
Shanghai, 200052, China

 +86-21-62947376  
 +86-21-62947375  
[www.optoma.com.cn](http://www.optoma.com.cn)

# 附加信息

Optoma建议用户以有利于环境的方式处理用毕的计算器、打印机、监控器及外围设备。可能的方式包括重新使用产品的部件或整个产品，以及回收利用产品、部件和/或材料。

## 中国大陆RoHS

依据中国《电器电子产品有害物质限制使用管理办法》，简称《管理办法》或《China RoHS》之规定，列出宏碁电子信息产品中可能含有的有害物质的名称及含量于以下表格中。

部件名称	有害物质					
	铅 (Pb)	汞 (Hg)	镉 (Cd)	六价铬 (Cr(VI))	多溴联苯 (PBB)	多溴二苯醚 (PBDE)
金属机构件	X	O	O	O	O	O
塑料机构件	O	O	O	O	O	O
电路板组件*	X	O	O	O	O	O
灯泡	X	X	O	O	O	O
电源模块	X	O	O	O	O	O
电源线	O	O	O	O	O	O
外部信号连接线	X	O	O	O	O	O
风扇	X	O	O	O	O	O
散热模块(金属部分)	X	O	O	O	O	O
读卡器	X	O	O	O	O	O
喇叭	X	O	O	O	O	O
遥控器(电路板组件除外)	O	O	O	O	O	O

本表格依据SJ/T 11364的规定编制

\* : 电路板组件包括印刷电路板及其构成的零部件，如电阻、电容、集成电路、连接器等。

O : 表示该有害物质在该部件所有均质材料中的含量均在GB/T 26572规定的限量要求以下。

X : 表示该有害物质至少存在于该部件的某一均质材料中，是因为目前业界还没有成熟的可替代技术，以致含量虽然超出GB/T 26572规定的限量要求；但仍然符合欧盟RoHS指令所容许的豁免条款及电池指令的要求。

在中国大陆销售的相应电子信产品（EIP）都必须遵照中国大陆《电子信息产品污染控制标识要求》标准贴上环保使用期限（EPUP）标签。Optoma产品所采用的EPUP卷标（请参阅实例，徽标内部的编号适用于制定产品）基于中国大陆的《电子信息产品环保使用期限通则》标准。





