



目录

目录	1	设置 声音设定	53
使用注意事项	2	设置 安全设定	55
安全信息	2	设置 网络	57
预防措施	3	设置 网络 有线网络设定	58
眼睛安全警告	5	设置 网络 控制设定	60
产品特性	5	设置 Signal (RGB)	70
简介	6	设置 Signal (Video)	72
包装概览	6	设置 进阶选项	73
产品概览	7	选项	75
主机	7	选项 灯泡设定	79
控制面板	8	选项 进阶选项	81
输入/输出连接	9	选项 遥控设定	83
遥控器	10	选项 Filter Settings	84
安装	11	选项 Filter Settings	85
连接投影机	11	附录	86
连接计算机/笔记本电脑	11	故障处理	86
连接视频源	12	图像问题	86
连接3D音频设备	13	其它问题	88
使用 3D 眼镜	15	遥控器问题	88
打开/关闭投影机电源	16	LED点亮信息	89
打开投影机电源	16	屏幕上信息	90
关闭投影机电源	17	更换灯泡	90
警告指示灯	18	安装和清洁防尘网	93
调整投影图像	19	兼容模式	94
调整投影机高度	19	RS232 命令和协议功能列表	96
调整投影机焦距	20	RS232针脚分配	96
调整投影图像尺寸	20	RS232协议功能列表	97
用户控制	23	吊顶安装	105
控制面板和遥控器	23	Optoma全球办事机构	106
控制面板	23	管制和安全注意事项	108
遥控器	24	FCC 声明	108
屏幕显示菜单	27	针对欧盟国家的符合性声明	109
操作方法	27		
菜单树	28		
图像	35		
图像 进阶选项	38		
显示设定	43		
显示设定 3D	48		
设置	50		

使用注意事项

安全信息

	等边三角形内带箭头的电闪符号旨在警示用户： 产品内部有未绝缘的“危险电压”，存在人员触电危险。
	等边三角形内的惊叹号符号旨在警示用户： 注意设备上标注的重要操作和维护（维修）文字说明。

警告：为降低火灾或电击风险，不要让本设备遭受雨淋或受潮。机壳内存在危险高压电。不要打开机壳。应委托专业人士进行维修。

B级辐射限制

此B级数字设备符合“加拿大干扰成因设备条例”的所有要求。

重要安全事项

1. 不要阻塞任何通风口。为防止投影机过热以保证其可靠进行，建议将投影机安装在通风良好的位置。例如，不要将投影机放置在杂乱的咖啡桌、沙发、床等上面。不要将投影机放置在空气流通不畅的狭小空间内，如书柜或壁橱中。
2. 不要在靠近水的地方或潮湿的地方使用本投影机。为降低火灾和/或触电危险，切勿使本投影机遭受雨淋或受潮。
3. 不要安装在热源附近，如散热器、加热器、火炉或其它产生热量的设备（如放大器）。
4. 清洁时使用干布。
5. 仅使用制造商指定的连接件/附件。
6. 如果本机已物理损坏或者使用不慎，请勿继续使用本机。物理损坏/使用不慎包括（但不限于）：
 - 本机掉落。
 - 电源线或插头损坏。
 - 液体溅落到投影机上。
 - 投影机遭受雨淋或受潮。
 - 异物掉入投影机内或者内部元件松动。不要尝试自行维修本机。打开或卸下机壳时存在危险电压或其它危险。在送修本机前，请先与Optoma联系。
7. 不要让物品或液体进入投影机。否则，可能接触到危险电压点和短路部件，导致火灾或电击。
8. 留意投影机外壳上的安全标志。
9. 本机只应由相关服务人员进行修理。

使用注意事项

预防措施



请遵循本用户指南中的所有警告、预防措施以及所推荐的维护事项。



❖ 当灯泡达到使用寿命时，必须更换灯泡模块，否则投影机无法开机。更换灯泡时，请按照第90-91页“更换灯泡”中列出的步骤进行操作。

- | | |
|-----|--|
| 警告- | 灯泡点亮时切勿直视投影机镜头。亮光可能会伤害您的眼睛。 |
| 警告- | 为降低火灾或电击危险，切勿使本投影机遭受雨淋或受潮。 |
| 警告- | 请勿打开或者拆卸本投影机，以免发生触电。 |
| 警告- | 在更换灯泡前，请使本机完全冷却。按照第90-91页介绍的说明进行操作。 |
| 警告- | 本投影机将自行检测其灯泡使用寿命。投影机显示警告消息时一定要更换灯泡。 |
| 警告- | 更换灯泡模块后，在屏幕显示的“选项 灯泡设定”菜单中重设“灯泡时数重置”（参见第79页）。 |
| 警告- | 关闭投影机时，请确保先完成散热过程，然后再拔掉电源线。投影机需要90秒钟散热时间。 |
| 警告- | 当灯泡接近使用寿命时，屏幕上会显示“超出灯泡寿命”消息。请与当地经销商或服务中心联系，尽快更换灯泡。 |

使用注意事项

务必：

- ❖ 在清洁产品前，关闭电源并从交流电源插座上拔掉电源线。
- ❖ 使用蘸有中性洗涤剂的柔软干布擦拭主机外壳。
- ❖ 如果本产品长期不用，应从交流插座中拔下电源插头。

切勿：

- ❖ 阻塞设备上用于通风的狭缝和开口。
- ❖ 使用擦洗剂、石蜡或者溶剂擦拭设备。
- ❖ 在如下条件下使用：
 - 温度过高、过低或极潮湿的环境中。
 - ▶ 确保室内环境温度在5°C ~ 40°C之间。
 - ▶ 相对湿度为10% ~ 85%
 - 易受大量灰尘和泥土侵袭的区域。
 - 任何产生强磁场的设备附近。
 - 阳光直接照射。

眼睛安全警告



- ❖ 切勿直视/面对投影机光束。尽可能背对光束。
- ❖ 在教室中使用投影机时，如果学生回答问题时需要指向屏幕上的某个位置，务必提醒学生不要注视光束。
- ❖ 为了尽量减少灯泡功耗，应保持房间黑暗以降低周围光线亮度。

产品特性



❖ 产品功能可能会因型号而有所不同。

- ❖ 1080p (1920x1080)
- ❖ 本机分辨率 XGA (1024x768) / WXGA(1280x800)
- ❖ 高清兼容 — 支持 720p 和 1080p
- ❖ BrilliantColor™ 技术
- ❖ Kensington 锁
- ❖ RS232 控制
- ❖ 快速关机
- ❖ 全3D（见第 94 页）
- ❖ Crestron/Extron/ PJLink™ 兼容性。
- ❖ Eco+模式有利于节能降耗
- ❖ USB电源充电器
- ❖ 交互支持（仅限交互版本）

简介

包装概览

打开包装箱并检查其中的物品，确保下面列出的所有部件齐全。如有任何物品缺失，请与Optoma客户服务联系。

标准附件

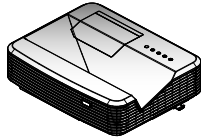

投影机

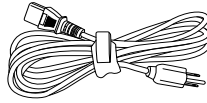

电源线



遥控器



❖ 对于其他激光幕布附件，请参见相应的激光幕布用户手册。



2节AAA电池

- 用户手册光盘
- 保修卡
- 基本用户手册

文档

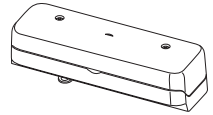

激光幕布模块（仅限交互版本）

可选附件



❖ 可选附件因型号、规格、以及地域的不同而异。

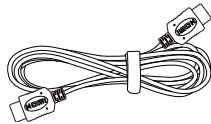

HDMI线

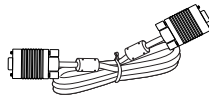

VGA线

产品概览

主机

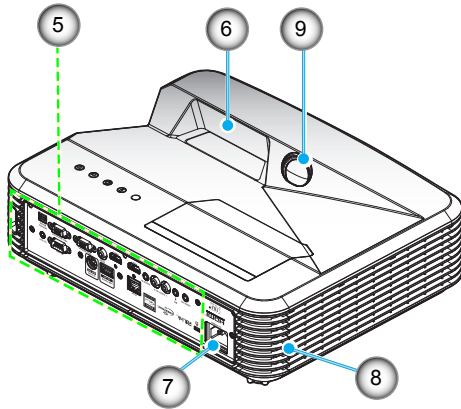
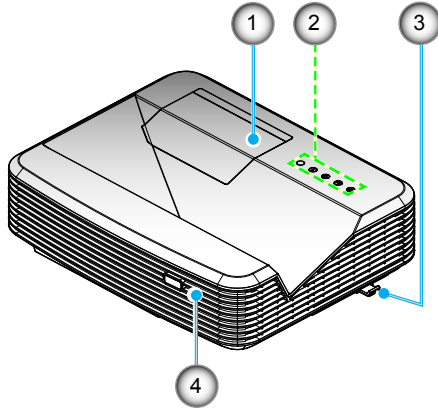

- ❖ 不要将投影机阻塞在通风口内/外。

- | | |
|------------|-------------------|
| 1. 灯泡盖 | 6. 镜头 |
| 2. 控制面板 | 7. 电源插口 |
| 3. 调焦开关 | 8. 扬声器 |
| 4. 红外线接收器 | 9. 红外线摄像头（仅限交互版本） |
| 5. 输入/输出连接 | |

简介

控制面板

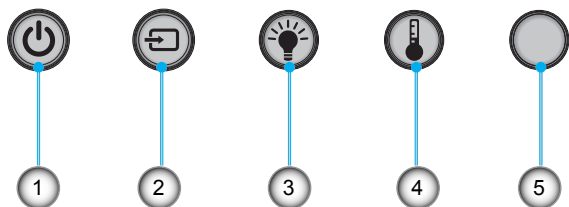

-
1. 电源
 2. 信号源
 3. 灯泡指示灯
 4. 温度指示灯
 5. 红外线接收器
-

输入/输出连接

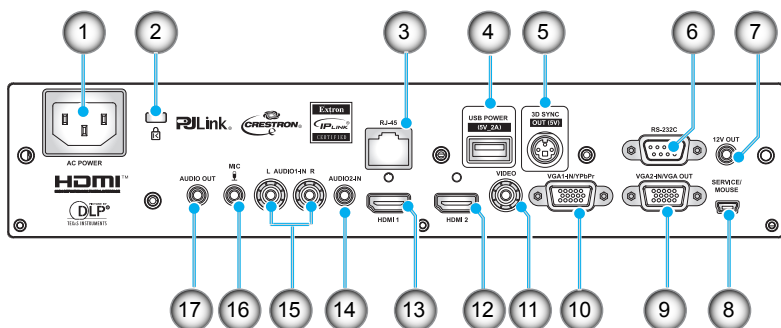

1. 电源插口
2. Kensington™ 锁定端口
3. RJ45接口
4. USB电源接口（最大5V/2A）
5. 3D同步接口(5V)
6. RS-232C接口（9针DIN类型）
7. 12V电源接口
8. USB接口（连接到PC以实现远程鼠标功能）
9. VGA输出/VGA2输入接口
10. VGA1输入/YPbPr接口（PC模拟信号/分量视频输入/HDTV/YPbPr）
11. 复合视频输入接口
12. HDMI2 输入接口
13. HDMI1 输入接口
14. 音频2输入接口（3.5mm mini插孔）
15. 复合视频音频输入（右/左）接口
16. 音频输入接口（麦克风）
17. 音频输出接口（3.5mm mini插孔）



❖ 遥控鼠标需要专门遥控器。

简介

遥控器



❖ 对于不支持这些功能的型号，有些按键可能没有功能。

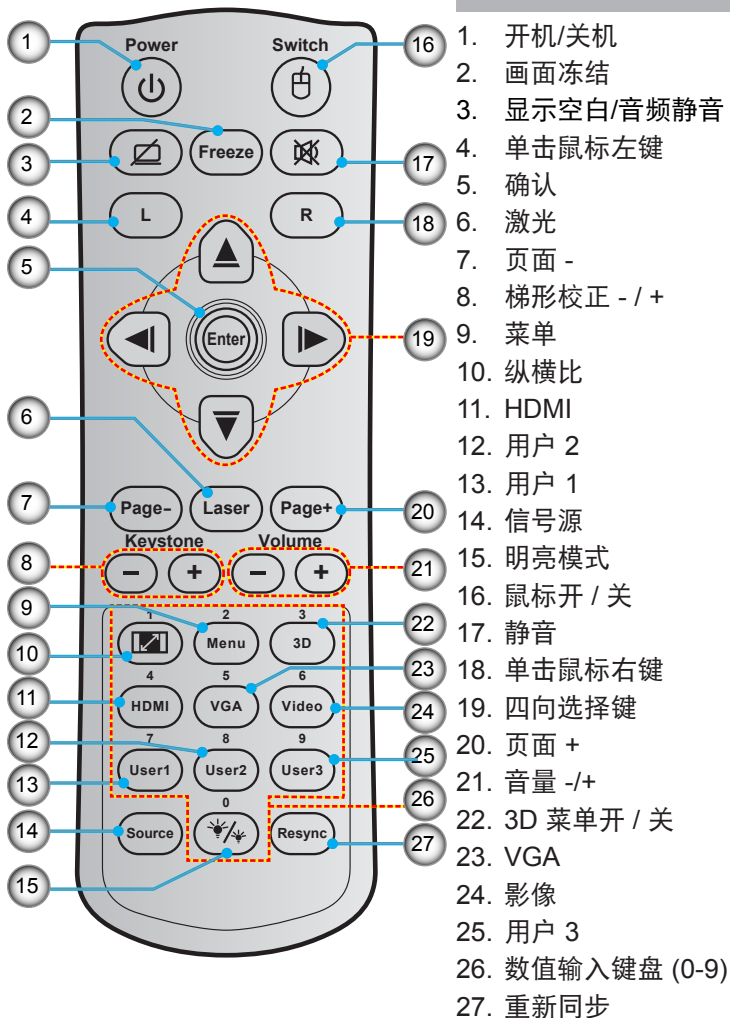

连接投影机

连接计算机/笔记本电脑



- ❖ 由于各国家/地区的应用不同, 有些地区可能有不同的附件。
- ❖ (*) 选件

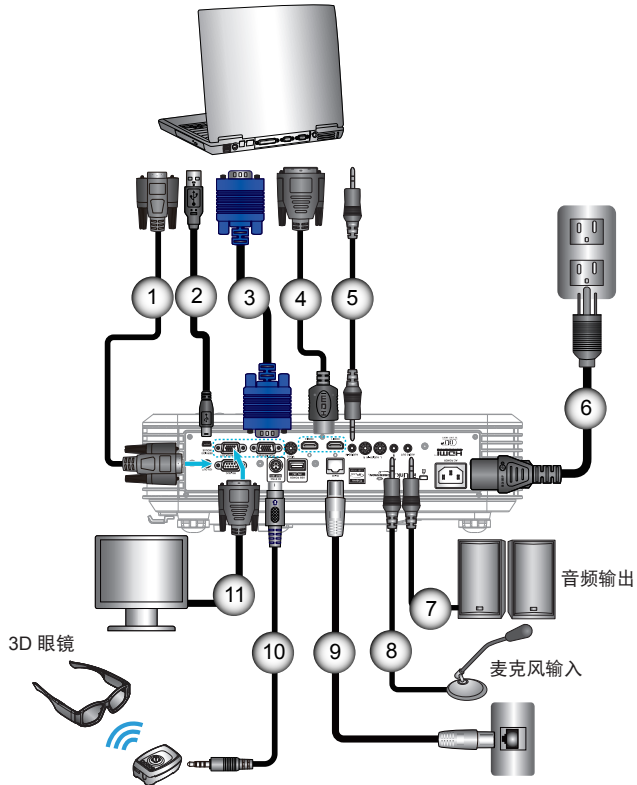

- | | |
|---------|---------------|
| 1..... | RS-232C线 |
| 2..... | 远程鼠标USB线 |
| 3..... | VGA1输入/YPbPr线 |
| 4..... | *HDMI线 |
| 5..... | 音频2输入线 |
| 6..... | 电源线 |
| 7..... | 音频输出线 |
| 8..... | 音频输入(麦克风)线 |
| 9..... | RJ-45线 |
| 10..... | *3D发射器线 |
| 11..... | VGA输出/VGA2输入线 |

安装

连接视频源

DVD播放机、Blu-ray播放机、机顶盒、HDTV接收机、游戏控制台

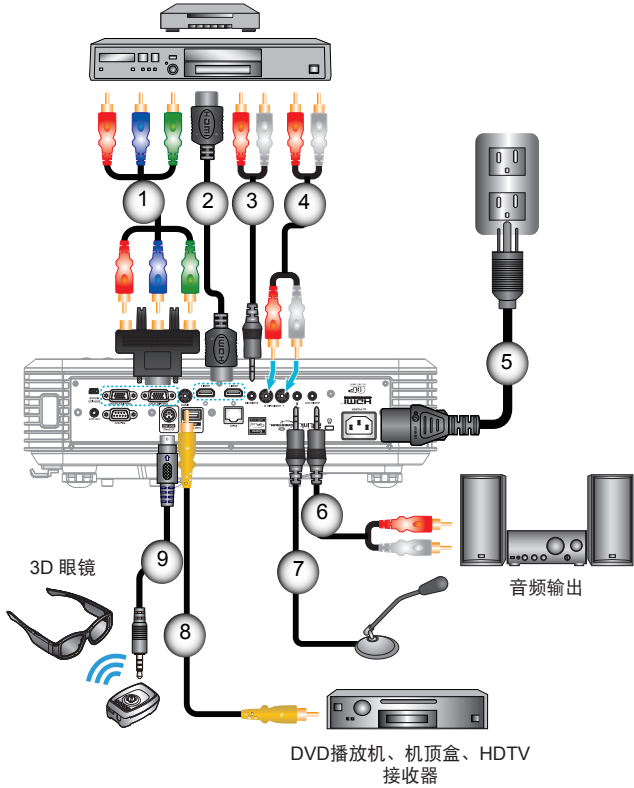

- ❖ 由于各国家/地区的应用不同,有些地区可能有不同的附件。
- ❖ (*)选件

1.....	*3 RCA 分量线
2.....	*HDMI线
3.....	* 音频2 输入线
4.....	音频输入线
5.....	电源线
6.....	* 音频输出线
7.....	麦克风输入线
8.....	视频线
9.....	*3D发射器线

连接3D音频设备



- ❖ 在使用投影机3D功能前，3D视频源设备必须已经开机。

如果您已经如图所示，用HDMI线将设备连接在一起，则可以将开始了。打开您的3D视频源和3D投影机的电源。

PlayStation® 3 游戏

- 确保您已经将您的游戏机更新为最新软件版本。
- 转到“设置菜单 -> 显示设置 -> 影像输出 -> HDMI”。选择“Automatic”，然后按照屏幕上的说明操作。
- 插入3D游戏光盘，您也可以通过PlayStation®网络下载游戏和进行3D更新。
- 启动游戏。在游戏内菜单中，选择“玩3D游戏”。

Blu-ray 3D™ 播放器

- 确保您的播放器可以支持3D Blu-ray™光盘，并且3D输出已启用。
- 将3D Blu-ray™光盘插入播放器，然后按“播放”。

3D电视（如：SKY 3D, DirecTV）

- 联系您的电视服务提供商，开启3D频道。
- 开启3D频道后，切换到3D频道。
- 您会看到两个图像并排显示。
- 切换至3D投影机的“Side By Side”。此选项位于投影机OSD菜单的“显示设定”部分。

具有2D 1080i 并排信号输出的3D设备（如：3D DV/DC）

- 连接3D设备，并切换到通过2D并排输出到3D投影机来输出3D内容。
 - 您会看到两个图像并排显示。
- 切换至3D投影机的“Side By Side”。此选项位于投影机OSD菜单的“显示设定”部分。



- ❖ 若输入普通的2D视频，请按“3D影像格式”按钮以调至“自动”模式。
- ❖ 如果“Side By Side”已启用，2D视频内容将不能正确显示。

如果从HDMI 1.4a信号源（例如，3D Blu-ray）中观看3D内容，您的3D眼镜应始终同步。如果从HDMI 1.3信号源（例如，使用Side By Side模式的3D广播）观看3D内容，可能需要使用投影机的3D同步-反转选项来优化您的3D体验。此选项位于投影机OSD菜单的“显示设定 -> 3D”部分。

安装





❖ 有关详情，请参考 3D 眼镜用户指南。

使用 3D 眼镜

1. 开启3D眼镜。
2. 验证 3D 内容已发送到投影机并且信号兼容投影机规格。
3. 开启3D投影机的“3D模式”（关/ DLP-Link/ VESA 3D - 视您所使用的眼镜类型而定）。此选项位于投影机 OSD 菜单的“3D”部分。
4. 戴上 3D 眼镜，确认投影机画面的图像显示是否为 3D 立体画面且眼睛不会感觉疲劳。
5. 如果图像没有显示为 3D，请检查 3D 设备是否已正确设置为发出 3D 图像。或者，当输入信号为2D 1080i并排时，“Side By Side”应开启，并重复前面的步骤1~4。
6. 可能需要使用投影机的“3D同步反转”选项 来优化您的 3D 体验。此选项 位于投影机 OSD 菜单的“3D”部分。
7. 关闭 3D 眼镜：按住“电源”按钮，直到LED灯熄灭。
8. 有关详情，请参考 3D 眼镜用户指南，或制造商的网站。

打开/关闭投影机电源

打开投影机电源

1. 牢固连接电源线和信号线。连接后，开机/待机LED将变为红色。
 2. 按下控制面板或遥控器上的“”按钮开启投影机，电源LED开机/待机将变成蓝色。
开机画面显示约10秒钟。第一次使用本投影机时，会提示您选择菜单的语言和投影机的省电模式。
 3. 打开您想要在屏幕上显示的信号源(电脑、笔记本、视频播放器等)，投影机将自动检测到信号源并将其画面显示在屏幕上。确保“信号源锁定”设置为“关闭”。
- ❖ 如果同时连接了多个信号源，按下遥控器上的“信号源”按钮在输入间切换。



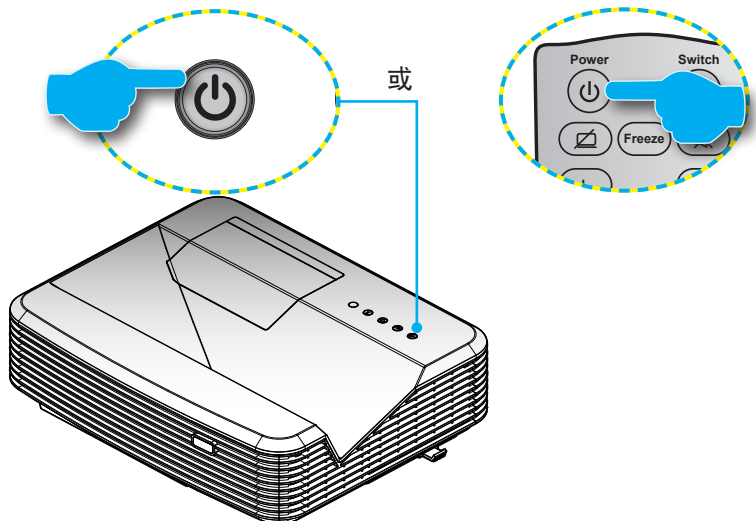

- ❖ 首先打开投影机电源，然后选择信号源。
- ❖ (*) 可选附件。



关闭投影机电源

1. 按遥控器或控制面板上的“”按钮可以关闭投影机。屏幕上显示下面的消息。



- 再按一次“”按钮进行确认，否则该消息将在15秒钟后消失。第二次按“”按钮，投影机将关闭。
2. 散热风扇继续转动约10秒以进行散热，开机/待机LED将闪烁蓝色。当开机/待机LED稳定显示红色时，表示投影机已进入待机模式。
如果希望使投影机重新返回工作状态，必须等待投影机完成散热过程并已进入待机模式。一旦进入待机模式，只需按“”按钮即可重新启动投影机。
 3. 从电源插座和投影机上拔掉电源线。
 4. 切勿在电源关闭过程完成之后立即打开投影机电源。



- ❖ 如果投影机出现这些现象，请与附近的服务中心联系。有关的详细信息，请参见第105-106页。

警告指示灯

当警告指示灯（如下所述）点亮时，投影机将自动关闭：

- ❖ “灯泡”LED指示灯显示为红色，且“开机/待机”指示灯闪烁为红色。
- ❖ “温度”LED指示灯显示为红色，且“开机/待机”指示灯闪烁为红色。
- ❖ “温度”LED指示灯显示为红色，且“开机/待机”指示灯闪烁为红色。

从投影机上拔掉电源线，等待30秒，然后再试一次。如果警告指示灯仍点亮，请与附近的服务中心联系以寻求帮助。

调整投影图像

调整投影机高度

本投影机配有升降支脚，用于调整图像高度。

1. 升高影像：旋动升降脚的螺丝，将图像提高到期望的角度，并对显示角度进行微调。
2. 降低影像：旋动升降脚的螺丝，将图像降低到期望的角度，并对显示角度进行微调。

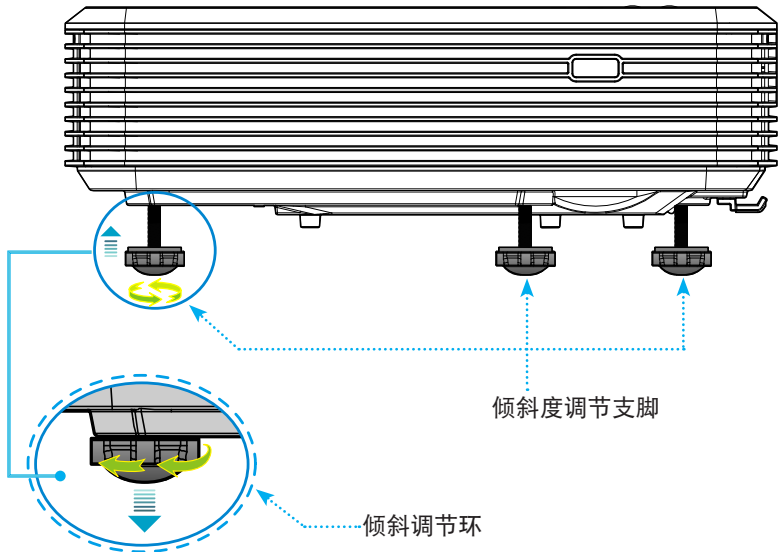

调整投影机焦距

对焦图像时，拨动调焦开关，直到图像清晰。

- ▶ 标准投射系列 (XGA): 此投影机的聚焦范围是自镜头中心算起1.55到2.21英尺 (0.47到0.68米)。
- ▶ 标准投射系列 (WXGA): 此投影机的聚焦范围是自镜头中心算起1.59到2.15英尺 (0.49到0.66米)。
- ▶ 标准投射系列(1080p): 此投影机的聚焦范围是自镜头中心算起1.46到1.83英尺 (0.45到0.56米)。

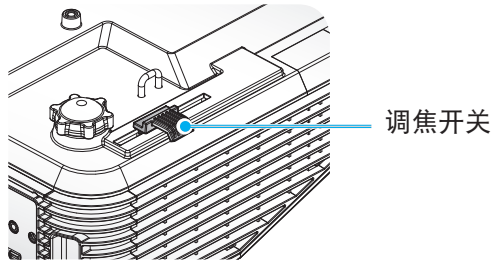

调整投影图像尺寸

- ▶ 投影图像尺寸(XGA)是70-100英寸 (1.78到2.54米)。
- ▶ 投影图像尺寸(WXGA)是85-115英寸 (2.16到2.92米)。
- ▶ 投影图像尺寸(1080p)是80-100英寸 (2.03到2.54米)。

安装

变量:

“a”：从镜头中心到图像垂直顶部的图像偏移(m)。

“b”：从镜头中心到投影机底部的距离。

“c”：从墙壁（投影表面）到投影机后部的距离。

“d”：图像对角线。

“g”：从镜头中心到墙壁（投影表面）的距离。

“m”：从墙壁（投影表面）到投影机前部的距离。

“p”：从投影机顶部到安装孔的距离。

“H”：图像高度。

“W”：图像宽度。

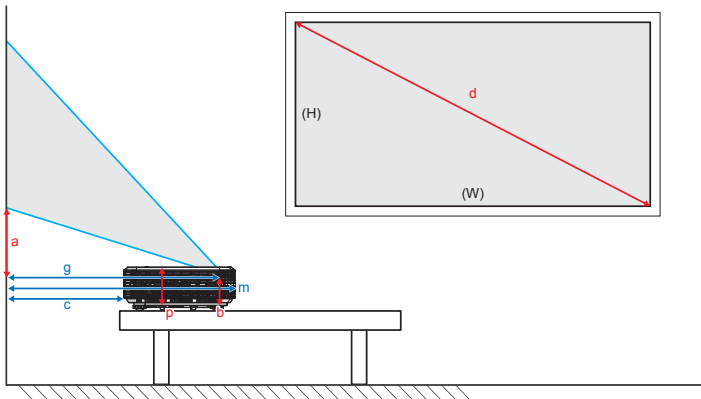
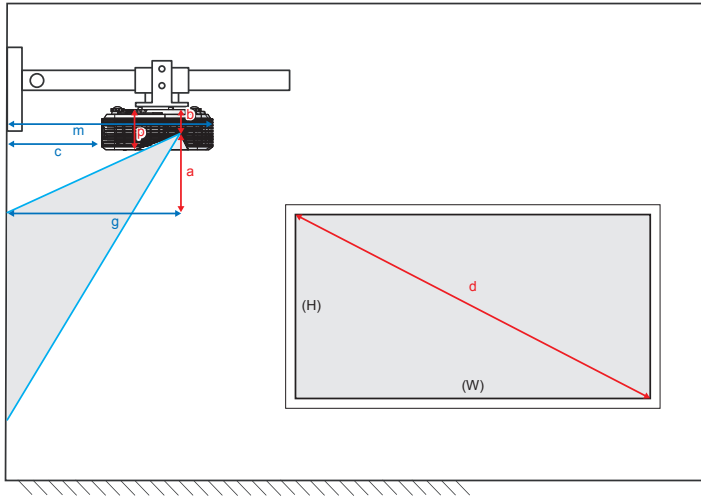

安装

标准投射XGA (4:3)

a 从镜头中心到图像垂直顶部的图像偏移(m)	b 从镜头中心到投影机底部的距离(m)	c 从墙壁（投影表面）到投影机后部的距离(m)	d 图形对角线（英寸）	W 图像宽度尺寸		H 图像高度尺寸		g 从镜头中心到墙壁（投影表面）的距离		m 从墙壁（投影表面）到投影机前部的距离(m)	P 从投影机顶部到安装孔的距离(m)
				(英寸)	(m)	(英寸)	(m)	(英尺)	(m)		
0.181	0.0631	0.219	70	56.0	1.42	42.0	1.07	1.55	0.47	0.5289	0.119
0.192	0.0631	0.246	74	59.2	1.50	44.4	1.13	1.64	0.50	0.5559	0.119
0.207	0.0631	0.287	80	64.0	1.63	48.0	1.22	1.77	0.54	0.5969	0.119
0.233	0.0631	0.354	90	72.0	1.83	54.0	1.37	1.99	0.61	0.6639	0.119
0.259	0.0631	0.422	100	80.0	2.03	60.0	1.52	2.21	0.68	0.7319	0.119

标准投射WXGA (16:10)

a 从镜头中心到图像垂直顶部的图像偏移(m)	b 从镜头中心到投影机底部的距离(m)	c 从墙壁（投影表面）到投影机后部的距离(m)	d 图形对角线（英寸）	W 图像宽度尺寸		H 图像高度尺寸		g 从镜头中心到墙壁（投影表面）的距离		m 从墙壁（投影表面）到投影机前部的距离(m)	P 从投影机顶部到安装孔的距离(m)
				(英寸)	(m)	(英寸)	(m)	(英尺)	(m)		
0.172	0.0631	0.232	85	72.1	1.83	45.0	1.14	1.59	0.49	0.5419	0.119
0.176	0.0631	0.245	87	74.0	1.88	46.2	1.17	1.63	0.50	0.5549	0.119
0.182	0.0631	0.261	90	76.4	1.94	47.7	1.21	1.69	0.51	0.5709	0.119
0.202	0.0631	0.318	100	84.8	2.15	53.0	1.35	1.87	0.57	0.6279	0.119
0.222	0.0631	0.375	110	93.3	2.37	58.3	1.48	2.06	0.63	0.6849	0.119
0.232	0.0631	0.403	115	97.5	2.48	60.9	1.55	2.15	0.66	0.7129	0.119

标准投射1080p (16:9)

a 从镜头中心到图像垂直顶部的图像偏移(m)	b 从镜头中心到投影机底部的距离(m)	c 从墙壁（投影表面）到投影机后部的距离(m)	d 图形对角线（英寸）	W 图像宽度尺寸		H 图像高度尺寸		g 从镜头中心到墙壁（投影表面）的距离		m 从墙壁（投影表面）到投影机前部的距离(m)	P 从投影机顶部到安装孔的距离(m)
				(英寸)	(m)	(英寸)	(m)	(英尺)	(m)		
0.179	0.0631	0.193	80	69.7	1.77	39.2	1.00	1.46	0.45	0.5029	0.119
0.200	0.0631	0.244	89	77.6	1.97	43.7	1.11	1.63	0.50	0.5539	0.119
0.202	0.0631	0.249	90	78.4	1.99	44.1	1.12	1.65	0.50	0.5589	0.119
0.224	0.0631	0.305	100	87.2	2.21	49.0	1.25	1.83	0.56	0.6149	0.119





❖ 这些表仅供用户参考。

控制面板和遥控器

控制面板



使用控制面板

电源		参见第16-17页的“打开/关闭投影机电源”部分。
SOURCE		按  选择输入信号。
灯泡LED		指明投影机的灯泡状态。
温度LED		指明投影机的温度状态。
红外线接收器		接收来自遥控器的红外线信号。

用户控制

遥控器



使用遥控器

电源		按下打开 / 关闭投影机。
开关		按下打开 / 关闭 USB 鼠标。
显示空白/ 音频静音		按下隐藏 / 取消隐藏屏幕画面, 也可关闭 / 打开音频。
画面冻结		按下冻结投影机图像。
静音		暂时关闭/打开音频。
单击鼠标左键	L	使用鼠标左键单击。
单击鼠标右键	R	使用鼠标右键单击。
四向选择键		使用▲▼◀▶选择项目或调整选择内容。
Enter		确认您选择的项目。
Page -		按下向下翻页。
Laser (激光)		用作激光教鞭。
Page +		按下向上翻页。
Keystone		按下调整由于投影机倾斜而造成的图像失真。
Volume		按下进行调节以增大/减小音量。
宽高比 / 1		▶ 按此键改变所显示图像的画面比例。 ▶ 用作数字小键盘数字"1"。
Menu / 2		▶ 按下显示或退出投影机的屏幕显示菜单。 ▶ 用作数字小键盘数字"2"。

用户控制



使用遥控器

3D / 3		<ul style="list-style-type: none"> ▶ 按下手动选择一种与您的3D内容相匹配的3D模式。 ▶ 用作数字小键盘数字“3”。
HDMI / 4		<ul style="list-style-type: none"> ▶ 按下选择 HDMI 源。 ▶ 用作数字小键盘数字“4”。
VGA / 5		<ul style="list-style-type: none"> ▶ 按下选择 VGA 信号源。 ▶ 用作数字小键盘数字“5”。
Video / 6		<ul style="list-style-type: none"> ▶ 按下选择复合影像信号源。 ▶ 用作数字小键盘数字“6”。
User1 / 7; User2 / 8; User3 / 9		<ul style="list-style-type: none"> ▶ 用户定义的键。 ▶ 分别用作数字小键盘的数字“7”、“8”和“9”。
Source		按下选择输入信号。
明亮模式 / 0		<ul style="list-style-type: none"> ▶ 按下自动调节画面亮度，以获得最佳的对比度性能。 ▶ 用作数字小键盘数字“0”。
Re-sync		按下将投影机自动同步到输入信号源。

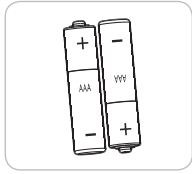

安装电池

遥控器随附2节AAA电池。

只应使用制造商推荐的相同或同等类型的电池。



小心

电池使用不当可能导致化学漏液或爆炸。请务必遵循下述指导说明。

请勿混用不同类型的电池。电池类型不同，特性也不同。

请勿混用新旧电池。新旧电池混用会缩短新电池使用寿命或导致旧电池化学漏液。

电池没电后，应尽快取出。若皮肤接触到电池漏液化学物质，可能会造成损伤。如发现任何化学漏液，应用布擦拭干净。

因存放条件差异，此产品随附电池的预期使用寿命可能会缩短。

若长时间不使用遥控器单元，应取出电池。

在废弃电池时，务必遵守相关国家或地区的法规。

屏幕显示菜单

本投影机具有一个多语言屏幕显示 (OSD) 菜单, 可以调整图像并更改多种设置。投影机将自动侦测信号源投影显示。

操作方法

1. 如要打开OSD菜单, 请按遥控器或控制面板上的“Menu”。
2. 当显示 OSD 时, 使用 ◀▶ 键选择主菜单中的项目。在特定页面上进行选择时, 按 ▼ 或 “Enter” 键进入子菜单。
3. 使用 ▲▼ 键在子菜单中选择所需项目, 然后按 ▶ 或 “Enter” 键查看更多设置。通过 ◀▶ 键调整设置。
4. 在子菜单中选择下一个要调整的项目, 并按照如上所述进行调整。
5. 按 “Enter” 或 “Menu” 进行确认, 屏幕将返回主菜单。
6. 如要退出, 请再次按 “Menu”。OSD 菜单将关闭, 投影机自动保存新的设置。



用户控制

菜单树

主菜单	子菜单	进阶选项菜单	参数	菜单中的各个项目	值或默认设置	注意		
图像	显示模式			演示 / 明亮 / 电影 / sRGB / 黑板 / DICOM SIM. / 3D / 用户		各个模式均可调整并保存为用户模式。		
	亮度				-50~ +50			
	对比度				-50~ +50			
	锐度				1~ 15			
	色彩				-50~ +50			
	色度				-50~ +50			
	进阶选项	进阶选项	降噪			0~10		
			Brilliant Color™			1~10		
			Gamma		电影 / 图像 / 1.8/2.0/ 2.2 / 2.6 / 黑板 / DICOM SIM. / 3D		所有显示模式均可选择全部gamma值。	
			色温		标准 / 凉爽 / 冷色			
			颜色空间			不是 HDMI 输入: 自动 / RGB / YUV	自动	
						HDMI 输入: 自动 / RGB(0~255) / RGB(16~235) / YUV	自动	
			RGB进阶调整			R增益		
						G增益		
						B增益		
						R偏差		
						G偏差		
						B偏差		
						恢复原值		重置当前信号源当前显示模式的RGB增益 / 偏差
	退出							
色彩管理			红色	色调 / 饱和度 / 增益 / 退出	-50~ +50			
			绿色	色调 / 饱和度 / 增益 / 退出	-50~ +50			
			蓝色	色调 / 饱和度 / 增益 / 退出	-50~ +50			

用户控制

主菜单	子菜单	进阶选项菜单	参数	菜单中的各个项目	值或默认设置	注意
图像	进阶选项	色彩管理	青色	色调/饱和度/增益/退出	-50~+50	
			洋红	色调/饱和度/增益/退出	-50~+50	
			黄色	色调/饱和度/增益/退出	-50~+50	
			白色	R/G/B/退出	-50~+50	
			恢复原值			重置当前信号源当前显示模式的CMS设置
			退出			
	恢复原值			是/否		重置当前信号源当前显示模式的图像设置
显示设定	影像比例		4:3	自动		
			16:9/16:10[WXGA]			
			LBX			
			Native			
			自动	默认设置是“自动”		
	缩放				-5~+25	
	边缘遮盖				0~10	
影像位移调整	水平位移				-50~+50	上/下/右/左(图标在中心)
	垂直位移				-50~+50	
梯形失真调节					-15~+15 -5~+5	XGA/WXGA 1080p
图像	3D	3D模式		DLP-Link/ VESA 3D /关 (若投影机没有VESA端口, 请使用“红外线”)	DLP-Link	
		3D->2D		3D/ L/ R		
		3D 影像格式		自动/ Side By Side/ Top and Bottom/ Frame Sequential		3D模式设为“关”时, 这些项目灰色显示。
		3D同步反转		开/关	关	
		退出				

用户控制

主菜单	子菜单	进阶选项菜单	参数	菜单中的各个项目	值或默认设置	注意	
设置	语言			English / Deutsch / Français / Italiano / Español / Português / Polski / Nederlands / Svenska / Norsk/Dansk / Suomi / Ελληνικά / 繁體中文 / 简体中文 / 日本語 / 한국어 / Русский / Magyar / Čeština / عربي / Türkçe / فارسی / Română/Slovenčina	中文(简体)		
	投影方式			正投-桌面 	正投吊装		
				背投-桌面 			
				正投-吊装 			
				背投-吊装 			
	画面类型			16:10/16:9 (WXGA型号)	默认设置是“16:10”		
	菜单位置				左上 	居中	
					右上 		
					居中 		
					左下 		
				右下 			

用户控制

主菜单	子菜单	进阶选项菜单	参数	菜单中的各个项目	值或默认设置	注意		
设置	安全设定	安全设定		开/关	关	选择了“安全设定”时，需要输入密码。		
		安全定时		月	0~12			
				天	0~30			
				小时	0~24			
				退出				
		更改密码						
	退出							
	Signal (RGB)	频率				-5~+5	视信号而定	
		相位				0~63		
		水平位置				-5~+5		
		垂直位置				-5~+5		
		自动	启用/ 禁用					
		退出						
	Signal (Video)	白色级别				-50~+50		
		黑色级别				-50~+50		
		退出						
	投影机ID					00~99		
	声音设定	内置扬声器			开/关	开	音频1 (RCA)用于复合视频 音频2 (Mini插孔)用于VGA	
		静音			开/关	关		
		音量	音频					0-10
			麦克风					0-10
		音频输入			默认/ AUDIO1/ AUDIO2	默认		
		退出						
	进阶选项	开机画面			Optoma/ 中性/ 用户	Optoma		
		屏幕捕获						
		限制字幕			CC1/CC2/ 关	关		
退出								

用户控制

主菜单	子菜单	进阶选项菜单	参数	菜单中的各个项目	值或默认设置	注意
设置	网络	有线网络设定	网络状态	只读		切勿在此页面上超时。
			DHCP	开/关		
			IP地址			
			子网掩码			
			网关			
			DNS			
			应用	是/否		
			Mac地址	只读		
			退出			
		控制设定	Crestron	开/关	开	
			Extron	开/关	开	
			PJ Link	开/关	开	
			AMX Device Discovery	开/关	开	
Telnet	开/关		开			
退出						
选项	输入源		HDMI 1/ HDMI 2/ VGA1/ VGA2/ 影像		没有信号输入时，用户仍可在OSD中选择“输入源”。	
			退出			
	信号源锁定		开/关	关		
	高海拔模式		开/关	关		
	信息隐藏		开/关	关		
	按键锁定		开/关	关		
	测试图案		无 / 网格 (白色)/ 网格 (绿色)/ 网格 (洋红)/ 白色	无		
	背景颜色		蓝色 / 黑色 / 红色 / 绿色 / 白色	蓝色	默认设置是“蓝色”	
	12V 继电器 A		开/关	开		
VGA2 Switch		In/Out	Out			

用户控制

主菜单	子菜单	进阶选项菜单	参数	菜单中的各个项目	值或默认设置	注意	
选项	进阶选项	电源侦测自动开机		开/关			
		信号源侦测自动开机		开/关			
		自动关机 (分)			0~180		
		睡眠定时 (分)			0~990		
		电源模式(待机)		活动/ 节能	节能		
		快速恢复		开/关	关		
		遥控设定	用户1	HDMI 2/ VGA2/ 测试图案/ LAN/ 亮度/ 对比度/ Sleep Timer/ 色彩管理/ 色温/ Gamma/ 信号源锁定/ 投影方式/ 灯泡设定/ 缩放/ 画面冻结		HDMI 2	
			用户1	HDMI 2/ VGA2/ 测试图案/ LAN/ 亮度/ 对比度/ Sleep Timer/ 色彩管理/ 色温/ Gamma/ 信号源锁定/ 投影方式/ 灯泡设定/ 缩放/ 画面冻结		VGA2	
			用户3	HDMI 2/ VGA2/ 测试图案/ LAN/ 亮度/ 对比度/ Sleep Timer/ 色彩管理/ 色温/ Gamma/ 信号源锁定/ 投影方式/ 灯泡设定/ 缩放/ 画面冻结		测试图案	
		退出					
	灯泡设定	灯泡已用时间		只读[范围0~ 9999]			
		灯泡时数重置		是/否	否		
		灯泡使用寿命提示		开/关	开		
		明亮模式		明亮/ 节能/ 高动态节能模式/ Eco+	明亮		
		退出					
	Filter Settings	滤网使用时间		只读[范围0~ 9999]			
		安装滤网		是/否	否		
		滤网使用提醒		关/ 300 hr/ 500 hr/ 800 hr/ 1000 hr	500 hr		
		重置滤网使用时数		是/否	否		
		退出					

用户控制

主菜单	子菜单	进阶选项菜单	参数	菜单中的各个项目	值或默认设置	注意
选项	恢复原值			目前设定/全部		目前设定的定义：将所有OSD设置恢复至当前信号源和当前时序的默认设置。 全部的定义：将所有OSD设置恢复至全部信号源和全部时序的默认设置。

图像



显示模式

对于许多类型的图像，投影机里有很多已经优化了的出厂预置。

- ▶ 演示：此模式适用于在公众面前显示到 PC 的连接。
- ▶ 明亮：PC 输入的最高亮度。
- ▶ 电影：此模式适合观看影像。
- ▶ 用户：记忆用户的设置。
- ▶ 黑板：当投影到黑板（绿色）时，应选择此模式，以实现最佳色彩设置。
- ▶ DICOM SIM.：此模式可以投射单色医学图像，如 X 射线造影、MRI 等。
- ▶ sRGB：标准化的、准确的颜色。
- ▶ 3D：想体验 3D 效果，您需要一副 3D 眼镜，请确保您的 PC/便携式设备具有 120 Hz 信号输出四组缓冲图形卡并已安装了 3D 播放器。

用户控制



亮度

调整图像的亮度。

- ▶ 按 ◀ 可以使图像变暗。
- ▶ 按 ▶ 使图像变亮。



对比度

对比度控制图片最亮和最暗部分之间的差异程度。

- ▶ 按 ◀ 可以降低对比度。
- ▶ 按 ▶ 可以提高对比度。



锐度

调整图像清晰度。

- ▶ 按 ◀ 可以降低锐度。
- ▶ 按 ▶ 可以提高锐度。



色彩

将视频图像从黑白调整为完全饱和的颜色。

- ▶ 按 ◀ 降低图像的饱和度。
- ▶ 按 ▶ 提高图像的饱和度。



色度

调整红绿色平衡。

- ▶ 按 ◀ 增加图像中的绿色数量。
- ▶ 按 ▶ 增加图像中的红色数量。



恢复原值

选择“是”可恢复“图像”的出厂默认设置。

退出

按下“退出”，退出菜单。

图像 | 进阶选项



降噪

选择噪点滤波灵敏度。较大的值可以提高降噪效果，但图像会变柔和。

- ▶ 按◀减少图像中的噪点。
- ▶ 按▶增加图像中的噪点。



Gamma

这允许您设置 gamma 曲线类型。完成初始设置和微调后，可以执行 Gamma 调整步骤优化图像输出。

- ▶ 电影：用于家庭影院。
- ▶ 图像：用于 PC/照片信号源。
- ▶ 黑板：当投影到黑板（绿色）时，应选择此模式，以实现最佳色彩设置。
- ▶ DICOM SIM.：此模式可以投射单色医学图像，如 X 射线造影、MRI 等。

按◀或▶选择模式。



Brilliant Color™

采用新的色彩处理算法和系统级增强功能，此可调项目可以在提供逼真、丰富图片色彩的同时，微调图片亮度。

- ▶ 按◀强化图像增强效果。
- ▶ 按▶减弱图像增强效果。



RGB进阶调整

此设置可以配置图像的亮度（增益）和对比度（偏差）。

- ▶ 按◀减小所选颜色的增益和偏差。
- ▶ 按▶增大所选颜色的增益和偏差。

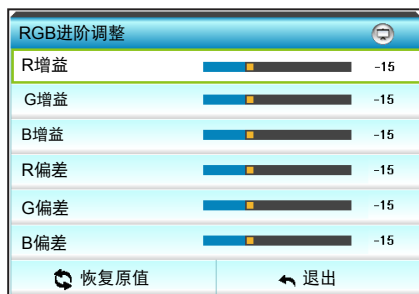

色温

按◀或▶选择色温：标准、凉爽或冷色。



用户控制

色彩管理

按▶进入下一级菜单，然后使用▲或▼或◀或▶选择项目。



- ▶ 红色：按▲或▼选择色调、饱和度和增益颜色。然后，按◀或▶减小或增大相应的值。

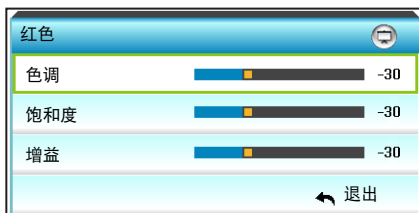

- ▶ 青色：按▲或▼选择色调、饱和度和增益颜色。然后，按◀或▶减小或增大相应的值。

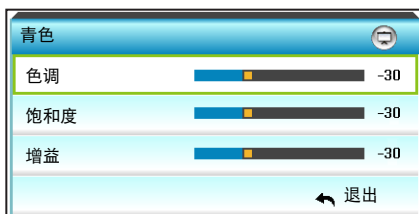

用户控制

- ▶ 绿色：按▲或▼选择色调、饱和度和增益颜色。然后，按◀或▶减小或增大相应的值。

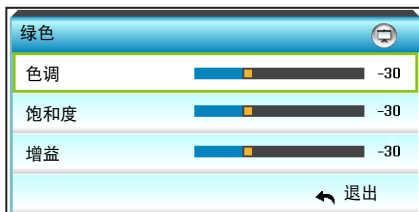

- ▶ 洋红：按▲或▼选择色调、饱和度和增益颜色。然后，按◀或▶减小或增大相应的值。

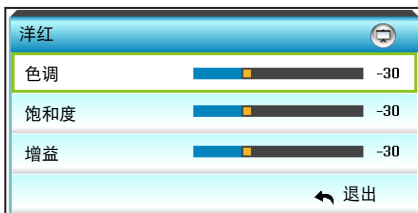

- ▶ 蓝色：按▲或▼选择色调、饱和度和增益颜色。然后，按◀或▶减小或增大相应的值。

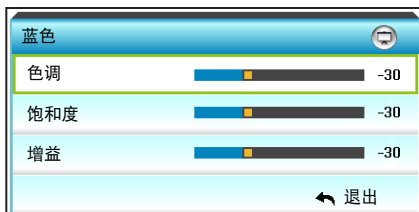

- ▶ 黄色：按▲或▼选择色调、饱和度和增益颜色。然后，按◀或▶减小或增大相应的值。

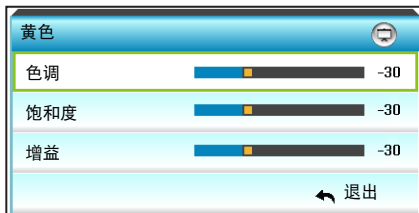

用户控制

- ▶ 白色：按▲或▼选择色调、饱和度和增益颜色。然后，按◀或▶减小或增大相应的值。

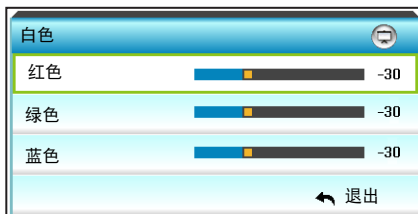

- ▶ 恢复原值：选择“↺恢复原值”可恢复颜色调整的出厂默认设置。

颜色空间

按◀或▶选择合适的颜色矩阵类型：

- ▶ 非 HDMI 输入：自动、RGB或YUV
- ▶ HDMI 输入：自动、RGB(0-255)、RGB(16-235)或YUV。



退出

按下“退出”，退出菜单。

显示设定



影像比例

按 ◀ 或 ▶ 选择所需的宽高比：4:3、16:9/16:10 (WXGA)、LBX、Native或自动。



XGA

- ▶ 4:3: 此影像比例适用于 4:3 输入源。
- ▶ 16:9: 此格式适用于16:9输入源，如针对宽屏电视的HDTV和DVD增强。
- ▶ Native: 此格式显示原始图像而没有任何缩放。
- ▶ 自动: 自动选择合适的显示影像比例。

信号源	480i/p	576i/p	1080i/p	720p
4:3	调整至 1024 x 768			
16:9	调整至 1024 x 576			
Native	不进行调整；该分辨率取决于具体的输入源，然后将显示出来。			
自动	<ul style="list-style-type: none"> ▶ 若信号源是4:3，则自动调整大小至1024 x 768 ▶ 若信号源是16:9，则自动调整大小至1024 x 576 ▶ 若信号源是15:9，则自动调整大小至1024 x 614 ▶ 若信号源为 16:10，则自动调整大小至 1024 x 640 			

用户控制

WXGA

- ▶ 4:3: 此格式适合4:3输入源。
- ▶ 16:9: 此格式适用于16:9输入源，如针对宽屏电视的HDTV和DVD增强。
- ▶ 16:10: 此影像比例用于16:10输入源，如宽屏笔记本电脑。
- ▶ LBX: 此格式适用于非16x9、宽屏信号源以及利用外部16x9镜头以全分辨率显示的2.35:1宽高比的用户。
- ▶ Native: 此格式显示原始图像而没有任何缩放。
- ▶ 自动: 自动选择合适的显示影像比例。

关于 LBX 模式的详细信息：

1. 一些宽屏DVD未针对16x9电视进行增强。因此，图像以16:9模式显示时看起来不正确。在这种情况下，请尝试使用4:3模式观看DVD。如果内容本身不是4:3，在16:9显示屏上图像四周会出现黑条。对于此类型的内容，可以使用LBX模式使图像占满16:9显示屏。
2. 如果使用外部横向压缩镜头，此 LBX 模式还允许您观看 2.35:1 内容（包括 Anamorphic DVD 和 HDTV 电影信号源），前提是该内容针对在 16x9 显示屏上观看 2.35:1 宽图像进行了变形宽屏增强。在此情况下，没有黑条。灯泡功率和垂直分辨率得到完全利用。

16:9屏幕	480i/p	576i/p	1080i/p	720p	计算机
4:3	调整至 960 x 720				
16:9	调整至 1280 x 720				
LBX	调整到1280 x 960，以在屏幕上得到中央1280 x 720的图像显示。				
Native	1:1映射居中		1:1 映射显示 1280 x 720	1280 x 720 居中	1:1映射居中
自动	<ul style="list-style-type: none">▶ 选择此影像比例时，屏幕类型自动变成 16:9 (1280 x 720)▶ 若信号源是4:3，则自动调整大小至960 x 720▶ 若信号源是16:9，则自动调整大小至1280 x 720▶ 若信号源是15:9，则自动调整大小至1200 x 720▶ 若信号源为 16:10，则自动调整大小至 1152 x 720				

用户控制

16:10 屏幕	480i/p	576i/p	1080i/p	720p	计算机
4:3	调整至 1066 x 800				
16:10	调整至 1280 x 800				
LBX	调整到 1280 x 960，以在屏幕上得到中央 1280 x 800 的图像显示。				
Native	1:1映射居中		1:1 映射显示 1280 x 800	1280 x 720 居中	1:1映射居中
自动	<ul style="list-style-type: none"> ▶ 输入源将调整到 1280x800 显示区域，并会保持其原始图像的比例。 ▶ 若信号源为 4:3，则自动调整大小至 1066 x 800 ▶ 若信号源为 16:9，则自动调整大小至 1280 x 720 ▶ 若信号源为 15:9，则自动调整大小至 1280 x 768 ▶ 若信号源为 16:10，则自动调整大小至 1280 x 800 				

1080P

- ▶ 4:3：此格式适合4:3输入源。
- ▶ 16:10：此影像比例用于 16×10 输入源，如宽屏笔记本电脑。
- ▶ LBX：此格式适用于非16x9、宽屏信号源以及利用外部16x9镜头以全分辨率显示的2.35:1宽高比的用户。
- ▶ Native：此格式显示原始图像而没有任何缩放。
- ▶ 自动：自动选择合适的显示影像比例。

16:9屏幕	480i/p	576i/p	1080i/p	720p	计算机
4:3	调整至 1440 x 1080				
16:10	调整至 1920x1080				
LBX	调整到 1920 x 1440，以在屏幕上得到中央 1920 x 1080 的图像显示。				
Native	1:1映射居中 不进行调整；该分辨率取决于具体的输入源，然后将显示出来。				
自动	<ul style="list-style-type: none"> ▶ 选择此格式时，画面类型自动变成 16:9 ▶ 若信号源为 4:3，则自动调整大小至 1440 x 1080 ▶ 若信号源为 16:9，则自动调整大小至 1920 x 1080 ▶ 若信号源是 16:10，则自动调整大小至 1920 x 1200 并剪切为 1920 x 1080 区域显示 				

用户控制

缩放

- ▶ 按 ◀ 减小图像的尺寸。
- ▶ 按 ▶ 放大投影屏幕上的图像。



边缘遮盖

对图像进行边缘遮盖以去除视频信号源边缘上的视频编码噪点。

- ▶ 按 ◀ 减少图像中的边缘遮盖。
- ▶ 按 ▶ 增加图像中的边缘遮盖。



影像位移调整

按 ▶ 进入下一级菜单（如下所示），然后按 ▲ 或 ▼ 或 ◀ 或 ▶ 选择项目。

- ❖ 每个 I/O 都具有不同的“边缘遮盖”设置。
- ❖ “边缘遮盖”和“缩放”无法同时工作。

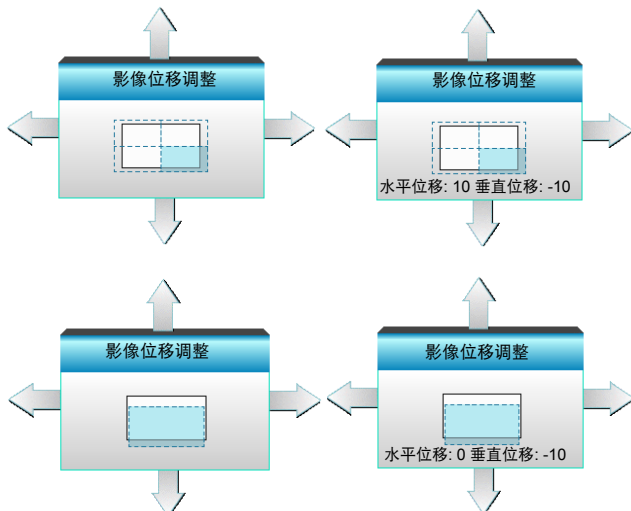

- ▶ 水平位移：按 ◀ ▶ 水平移动投影图像的位置。
- ▶ 垂直位移：按 ▲ ▼ 可垂直移动投影的图像位置。

梯形失真调节

按 ◀ 或者 ▶ 调节图像垂直失真，使图像更为方正。



退出

按下“退出”，退出菜单。

显示设定 | 3D



3D模式

- ▶ 关：选择“关”时关闭3D模式。
- ▶ 按◀或▶选择3D模式。



- ❖ 仅3D时序支持3D影像格式（参见第94页）。
- ❖ “3D影像格式”设置仅适用于非HDMI 1.4a的3D信号。



- ▶ DLP-Link：选择“DLP-Link”可使用DLP Link 3D眼镜的优化设置。（参见第15页）。
- ▶ VESA 3D：选择“VESA 3D”可使用VESA 3D眼镜的优化设置。（参见第15页）。

3D->2D

- ▶ 按◀或▶选择3D->2D。



- ▶ 3D：显示3D信号。
- ▶ L（左）：显示3D内容的左侧帧。
- ▶ R（右）：显示3D内容的右侧帧。

3D 影像格式

- ▶ 按 ◀ 或 ▶ 选择3D影像格式。

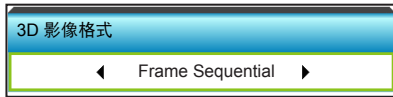

- ▶ 自动：当检测到3D识别信号时，自动选择3D影像格式。
- ▶ Side By Side：以“并排”影像格式显示 3D 信号。
- ▶ Top and Bottom：以“Top and Bottom”格式显示 3D 信号。
- ▶ Frame Sequential：以“Frame Sequential”格式显示 3D 信号。

3D同步反转

- ▶ 按 ◀ 或 ▶ 选择3D同步反转。



- ▶ 按“开”可改变左侧和右侧的帧内容。
- ▶ 按“关”可获取默认帧内容。

退出

- 按下“退出”，退出菜单。

设置



用户控制

语言

选择多语种 OSD 菜单。按▶进入子菜单，然后按▲或▼或◀或▶键选择所需的语言。按“Enter”完成选择。

语言			
English	Nederlands	Čeština	Türkçe
Deutsch	Norsk/Dansk	عربي	فارسی
Français	Polski	繁體中文	Slovenský
Italiano	Русский	简体中文	Romanian
Español	Suomi	日本語	
Português	ελληνικά	한국어	
Svenska	Magyar	ไทย	← 退出





投影方式

按▲或▼或◀或▶键选择所需的投影方式。

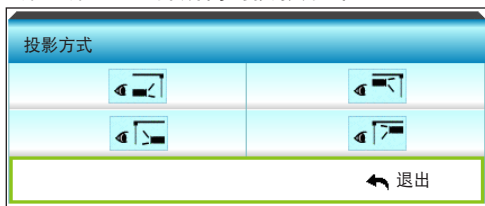

- ❖ 背投-桌面和背投-吊装时使用透明屏幕。



- ▶  正投-桌面
选定时，图像会直接投影在屏幕上。
- ▶  背投-桌面
当选择时，图像反转。
- ▶  正投-吊装
这是默认选择。图像将颠倒过来。
- ▶  背投-吊装
当选择时，图像反转并上下颠倒。

用户控制

菜单位置

按▲或▼或◀或▶键选择所需的菜单位置。

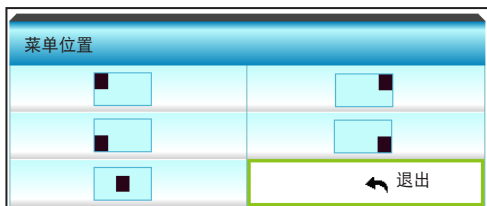

画面类型

按◀或▶选择画面类型：16:10*或16:9。

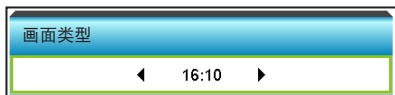

❖ *此画面类型仅适用于WXGA。

投影机ID

ID定义可以通过菜单进行设置（范围0-99），用户可通过RS232控制各个投影机。

- ▶ 按◀减小投影机ID编号。
- ▶ 按▶增大投影机ID编号。



退出

按下“退出”，退出菜单。

设置 / 声音设定



- ❖ “静音”功能可影响内部和外部扬声器的音量。

内置扬声器

选择“开”或“关”可打开或关闭内置扬声器。



静音

- ▶ 选择“开”以开启静音。
- ▶ 选择“关”可关闭静音。



音量

- ▶ 按◀减小音量。
- ▶ 按▶增大音量。

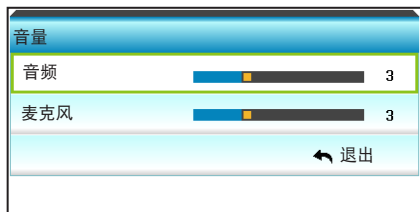

用户控制

音频输入

默认音频设置位于投影机的背面面板上。使用此选项将音频舒服（1或2）重新分配给当前图像信号源。每个音频输入都可指派多个视频信号源。

- ▶ 按◀或▶选择音频输入。



- ▶ 默认.
- ▶ AUDIO1: (RCA)适用于复合视频
- ▶ AUDIO2: (Mini插孔)适用于VGA

退出

按下“退出”，退出菜单。

设置 | 安全设定



安全设定

- ▶ 开：选择“开”可在打开投影机时使用安全验证。
- ▶ 关：选择“关”能够切换投影机，无需密码验证。



安全定时

选择时间(月/天/小时)功能可设置投影机使用的小时数。经过此时间后，会提示您重新输入密码。

按◀或▶设置月、日和时。

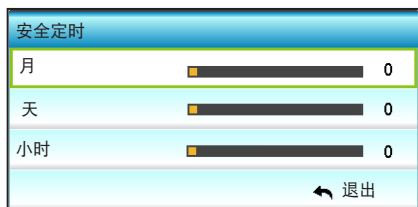

用户控制



- ❖ 密码默认值是“1234”（初次使用时）。

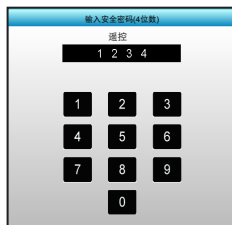

更改密码

▶ 第一次：

1. 使用“Enter”键设置密码。
2. 密码必须是4位。
3. 使用遥控器上的数字键或屏幕数字键盘输入新密码，然后按“Enter”键确认密码。

▶ 更改密码：

（如果您的遥控器没有数字键盘，请使用上/下箭头更改密码的每一位，然后按“确定”确认）

1. 按“Enter”输入旧密码。
2. 使用数字按钮 或屏幕数字键盘 以输入当前密码，然后按“Enter”键确认。
3. 使用遥控器上的数字按钮输入新密码（4位），然后按“Enter”进行确认。
4. 再次输入新密码，然后按“Enter”进行确认。

- ▶ 如果连续3次输入错误密码，投影机将自动关机。
- ▶ 如果您忘记密码，请联系当地办事机构寻求支持。

退出

按下“退出”，退出菜单。

设置 | 网络



有线网络设定



有关LAN设置的详细信息，请参见58-59页和62-69页

控制设定

有关控制设置的详细信息，请参见60-69页。

设置 / 网络 / 有线网络设定



网络状态

显示网络的连接状态（只读）。

Mac地址

显示 MAC 地址（只读）。

DHCP



- ▶ 开：投影机将从您的网络上自动获取 IP 地址。
- ▶ 关：要手动分配 IP、子网掩码、网关和 DNS 配置。退出 OSD 会自动应用输入的值。

IP地址



显示IP地址。

子网掩码



显示子网掩码号。

网关



显示投影机所连网络的默认网关。

DNS

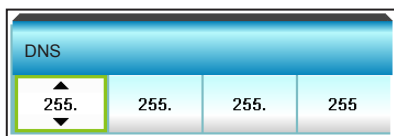

显示DNS号。

应用

按 ►，然后选择"是"以应用所选内容。



退出

按下“退出”，退出菜单。

设置 / 网络 / 控制设定



Crestron



使用该功能可以选择网络功能（端口：41794）。如需了解更多信息，请访问：<http://www.crestron.com> 和 www.crestron.com/getroomview。

- ▶ 开：Crestron功能已启用。
- ▶ 关：Crestron功能未启用。

Extron



使用该功能可以选择网络功能（端口：2023）。

- ▶ 开：Extron功能已启用。
- ▶ 关：Extron功能未启用。

PJ Link



使用该功能可以选择网络功能（端口：4352）。

- ▶ 开：PJ Link功能已启用。
- ▶ 关：PJ Link功能未启用。

AMX Device Discovery



使用该功能可以选择网络功能（端口：1023）。

- ▶ 开：AMX Discovery功能已启用。
- ▶ 关：AMX Discovery功能未启用。

Telnet



使用该功能可以选择网络功能（端口：23）。

- ▶ 开：Telnet已启用。
- ▶ 关：Telnet已禁用。

退出

按下“退出”，退出菜单。

用户控制

LAN RJ45功能



- ❖ 使用Ethernet网线将投影机连接到LAN。

为使操作简便，投影机提供不同的联网和远程管理功能。此投影机的LAN/RJ45功能通过网络来实现，如远程管理：开机/关机、亮度和对比度设置。此外，还包括投影机的状态信息，如：视频源、声音静音等。

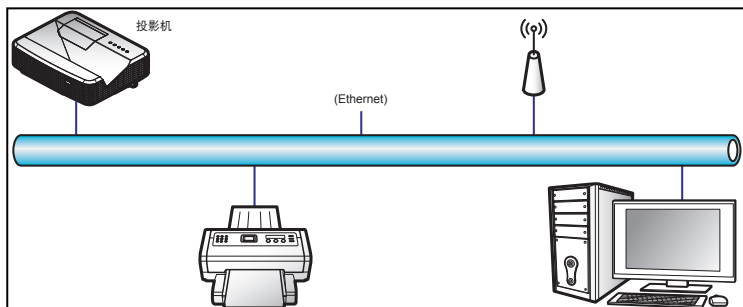

有线LAN终端功能

此投影机可以使用PC（笔记本电脑）或其他外部设备通过LAN/RJ45端口来控制，此外还支持Crestron/Extron/AMX（设备发现）/PJLink。

- ▶ Crestron是Crestron Electronics, Inc.在美国的注册商标。
- ▶ Extron是Extron Electronics, Inc.在美国的注册商标。
- ▶ AMX是AMX LLC在美国的注册商标。
- ▶ PJLink已由JBMA在日本、美国、以及其他国家/地区申请了商标和标识注册。

有线LAN终端功能

Crestron Electronics 控制器和相关软件（如RoomView®）的指定命令支持本投影机。

<http://www.crestron.com/>

此投影机支持Extron设备作为参照。

<http://www.extron.com/>

AMX（设备发现）支持此投影机。

<http://www.amx.com/>

用户控制

此投影机支持PJLink Class1的所有命令（版本1.00）。

<http://pjlink.jbmia.or.jp/english/>

有关不同类型外部设备的详细信息，如哪些设备可以连接到LAN/RJ45端口和远程/控制投影，以及这些外部设备可支持的命令等，请直接联系支持服务。

LAN RJ45

1. 将RJ45线的两端分别连接到投影机和PC（笔记本电脑）的RJ45端口。

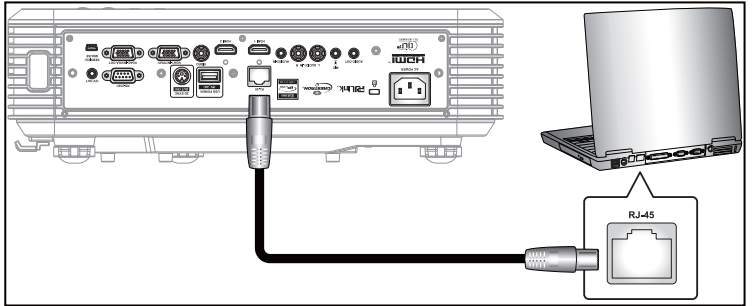

2. 在PC（笔记本电脑）上，选择“开始>控制面板>网络连接”。

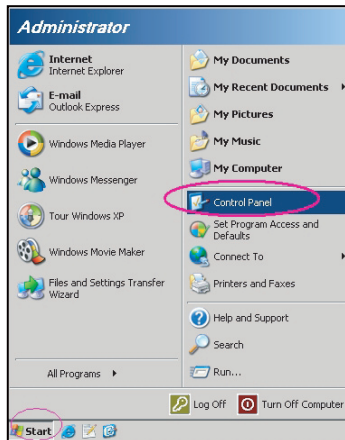

用户控制

3. 右键单击“本地连接”，选择“属性”。

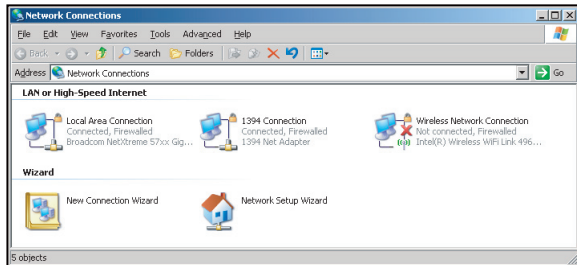

4. 在“属性”窗口中，选择“一般”标签，选择“Internet协议(TCP/IP)”。

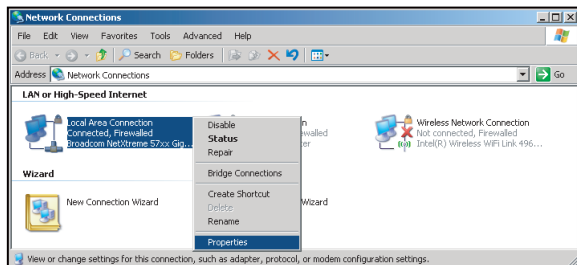

5. 单击“属性”。

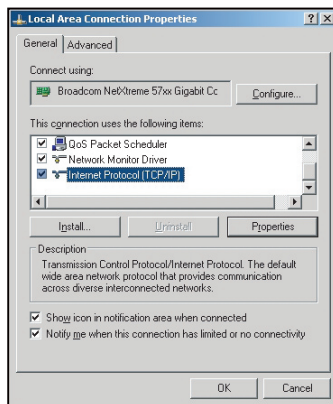

- 键入IP地址和子网掩码，然后按“确定”。

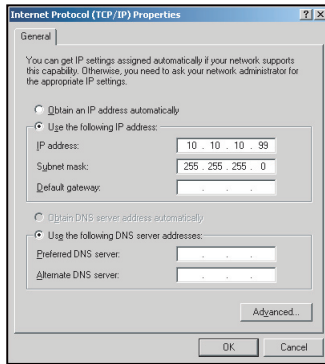

- 按投影机上的“Menu”按钮。
- 使用◀▶键选择设置 > 网络 > 有线网络设定。
- 进入LAN设置后，输入下面的连接参数：
 - ▶ DHCP: 关
 - ▶ IP地址: 10.10.10.10
 - ▶ 子网掩码: 255.255.255.255
 - ▶ 网关: 0.0.0.0
 - ▶ DNS: 0.0.0.0
- 按“Enter”确认设置。
- 打开Web浏览器，如Microsoft Internet Explorer（需已安装Adobe Flash Player 9.0或以上）。
- 在地址栏中，输入投影机的IP地址：10.10.10.10。

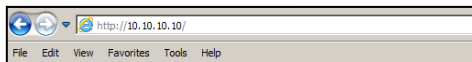

用户控制

13. 按“Enter”。

投影机可以进行远程管理了。LAN/RJ45功能显示如下：

主页面



信息页面

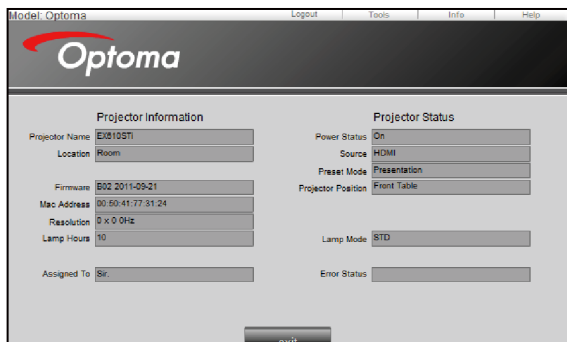

用户控制

工具页面

Crestron Control

Projector

User Password

Ip Address: 255.255.255.255

IP ID: 7

Port: 41794

Send

Projector Name: Optoma WGA

Location:

Assigned To: Optoma Projector

Send

DHCP Enabled

Ip Address: 10.2.32.136

Subnet Mask: 255.255.252.0

Default Gateway: 10.2.35.254

DNS Server: 192.168.1.167

Send

Enabled

New Password:

Confirm:

Send

Admin Password

Enabled

New Password:

Confirm:

Send

exit

联系IT支持人员

HELP DESK

Send

X

RS232 by Telnet功能

此投影机还有一个备用的RS232命令控制方式，即LAN/RJ45接口的“RS232 by TELNET”。

用户控制

“RS232 by Telnet” 快速入门指南

- ▶ 在投影机的OSD中查看并取得IP地址。
- ▶ 确保PC/笔记本电脑可以访问投影机的Web页面。
- ▶ 若PC/笔记本电脑禁止了“TELNET”功能，应禁用“Windows防火墙”设置。



1. 开始>所有程序> 附件>命令提示符。

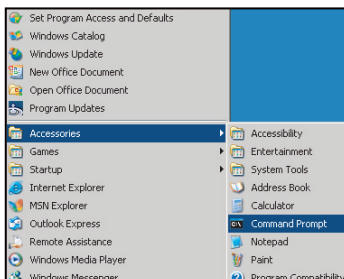

2. 输入如下格式的命令：
`telnet ttt.xxx.yyy.zzz 23`（按“Enter”键）
(`ttt.xxx.yyy.zzz`: 投影机的IP地址)
3. Telnet连接就绪后，用户可以输入RS232命令，然后按“Enter”键，RS232命令即会运行。



- ❖ 在Windows XP内置的“TELNET.exe”实用程序中，按“Enter”键会生成“Carriage-Return”和“New-Line”代码。

“RS232 by TELENT”规范：

1. Telnet: TCP。
2. Telnet端口: 23 (有关的详细信息，请联系服务商或团队)。
3. Telnet实用程序: Windows “TELNET.exe” (控制台模式)。
4. RS232-by-Telnet控制自然断开: 关闭
5. Windows Telnet实用程序在TELNET连接就绪后直接运行。
 - ▶ 关于Telnet控制的限制1: Telnet控制应用程序的网络连续有效载荷少于50字节。
 - ▶ 关于Telnet控制的限制2: Telnet控制的一个完整RS232命令少于26字节。
 - ▶ 关于Telnet控制的限制3: 下一个RS232命令的最小延时必须是200 (ms)以上。

设置 / Signal (RGB)



自动

- ❖ “信号”仅用于模拟 VGA (RGB) 信号。
- ❖ 如果“信号”是自动的，则相位、频率项会呈灰色显示，如果“信号”不是自动的，则显示相位、频率项，这样用户可以手动调节，调节之后会保存在设置中，之后可用于投影机的再次关闭和启动。



自动选择信号。如果您使用此功能，相位、频率项目会灰色显示，如果“信号”不是自动，将显示相位、频率项目，用户可以手动调整，调整之后会保存在设置中，在投影机关闭和再次启动后生效。

相位



同步投影机与计算机显卡之间的信号时序。如果图像不稳定或闪烁，可以使用此功能进行修正。

- ▶ 按◀减小相位值。
- ▶ 按▶增大相位值。

频率



更改显示数据的频率，使其与计算机显卡的频率匹配。仅当图像看起来垂直闪烁时，使用此功能。

- ▶ 按 ◀ 降低频率。
- ▶ 按 ▶ 提高频率。

水平位置 (水平位置)



- ▶ 按 ◀ 将图像左移。
- ▶ 按 ▶ 将图像右移。

垂直位置 (垂直位置)



- ▶ 按 ◀ 将图像下移。
- ▶ 按 ▶ 向上移动图像。

退出

按下“退出”，退出菜单。

设置 / Signal (Video)



白色级别



通过对输入图像应用增益，调整投影图像的整体白色级别。

- ▶ 按◀降低白色级别。
- ▶ 按▶提高白色级别。

黑色级别



通过对输入图像应用偏移，调整投影图像的整体黑色级别。

- ▶ 按◀降低黑色级别。
- ▶ 按▶提高黑色级别。

退出

按下“退出”，退出菜单。

设置 / 进阶选项



开机画面



- ❖ 要成功捕获屏幕，确保屏幕图像不会超出投影机的固有分辨率。(1280 x 800).



可以使用此功能设置所需的开机画面。如果进行过更改，则在投影机下次开机时更改会生效。

- ▶ 中性：开机画面不显示标志。
- ▶ Optoma：开机画面中显示Optoma标识。
- ▶ 用户：开机画面中显示用户定义的背景。

屏幕捕获

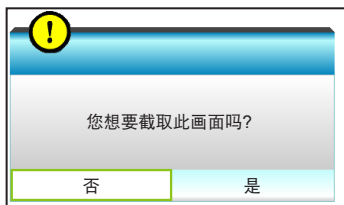

选择“开”和“是”捕获屏幕上当前显示的图像。

用户控制

限制字幕



限制字幕是程序声音或其他显示在屏幕上的信息的文本版本。如果输入信号包含隐藏字幕，则可以打开此功能并观看频道。按◀或▶选择CCI或CC2。选择“关”禁用此功能。

退出

按下“退出”，退出菜单。

选项



输入源



- ❖ “VGA2” 取决于 “VGA2 Switch” 的设置。

使用此选项可以启用/禁用输入源。按▶进入子菜单并选择想要的输入源。按“Enter”完成选择。投影机将仅搜索启用的输入。

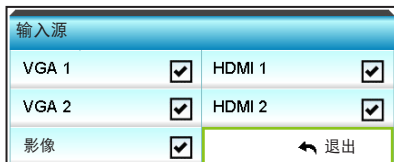

信号源锁定

- ▶ 开：投影机只搜索当前输入连接。
- ▶ 关：若当前输入信号丢失，投影机将搜索其它信号。



高海拔模式

选择“开”时，风扇转速加快。此功能在空气稀薄的高海拔区域非常有用。



用户控制

信息隐藏

- ▶ 开：选择“开”可隐藏信息。
- ▶ 关：选择“关”可显示“搜索中”消息。



按键锁定

当小键盘锁定功能设成“开”时，小键盘将被锁定，但仍可通过遥控器来操作投影机。选择“关”时，解锁小键盘。



测试图案

显示一幅测试图案。包括网格、白色图案和无。



12V 继电器 A

- ▶ 关：选择“关”时禁用触发器。
- ▶ 开：选择“开”时启用触发器。



选项



背景颜色

无可用信号时，使用此功能显示“黑色”、“红色”、“蓝色”、“绿色”或“白色”屏幕。



VGA2 Switch

“VGA2 Switch”功能设为“In”时，VGA2端口用作输入端口。“VGA2 Switch”设为“Out”时，此端口用作VGA1输出端口。



用户控制

恢复原值

- ▶ 目前设定：选择“是”将此菜单上的显示参数恢复至出厂默认设置。
- ▶ 全部：选择“是”将所有菜单上的显示参数恢复至出厂默认设置。



退出

按下“退出”，退出菜单。

选项 / 灯泡设定



- ❖ 操作期间环境温度超过40°C时，投影机将自动切换至“节能”模式。
- ❖ 高动态节能模式灯功率可以动态地从 100% 调整到 30%。

灯泡已用时间

显示投影时间。

灯泡使用寿命提示

选择此功能可以在显示“更换灯泡”信息时显示或者隐藏警告消息。
在建议更换灯泡的前30小时显示此信息。



明亮模式

- ▶ 明亮：选择“明亮”提高亮度。
- ▶ 节能：选择“节能”以调暗投影机的灯光，这可降低功耗并延长灯的使用寿命。
- ▶ 高动态节能模式：选择“高动态节能模式”时降低灯泡功率，根据内容亮度在100%和30%之间动态调整灯泡功耗。灯泡使用寿命会得到延长。
- ▶ Eco+：若已激活 Eco+ 模式，待机时可自动检测内容的显示亮度，以显著降低灯的功耗（高达 70%）。



用户控制

灯泡时数重置

更换灯泡后将灯泡寿命倒计时归零。



退出

按下“退出”，退出菜单。

不同模式和功能下的灯泡行为：

明亮模式	明亮	节能	高动态节能模式	Eco+
白色图案	100%	80%	100%	80%
调光范围	无	无	100%~30%	80%~30%
黑色模式	100%	80%	30% (睡眠模式)	30% (睡眠模式)
AV 静音	30% (睡眠模式)	30% (睡眠模式)	30% (睡眠模式)	30% (睡眠模式)
快速恢复	30% (睡眠模式)	30% (睡眠模式)	30% (睡眠模式)	30% (睡眠模式)

选项 | 进阶选项



电源侦测自动开机

选择“开”可开启电源侦测自动开机模式。当接通了交流电源时，投影机将自动开机，而不用按投影机控制面板或遥控器上的“”键。



信号源侦测自动开机

选择“开”启用信号开机模式。当检测到信号时，投影机将自动开机，而不用按投影机控制面板或遥控器上的“”键。



- ❖ 输入源为视频时，信号源侦测自动开机功能不起作用。

用户控制



- ❖ 投影机的电源关闭后睡眠定时的值将被归零。

自动关机(分)

以分钟为单位设置倒计时，设置后无论是否有信号输入到投影机均开始倒计时，倒计时（以分钟为单位）结束时，投影机自动关机。



- ▶ 按◀ 缩短时间间隔。
- ▶ 按▶ 加长时间间隔。

睡眠定时(分)

以分钟为单位设置倒计时，设置后无论是否有信号输入到投影机均开始倒计时，倒计时（以分钟为单位）结束时，投影机自动关机。



- ▶ 按◀ 缩短时间间隔。
- ▶ 按▶ 加长时间间隔。

快速恢复

- ▶ 开：若投影机突然关闭，在 100 秒内选择该功能可使投影机立即再次接通电源。
- ▶ 关：用户关闭投影机后 10 秒内风扇将开始冷却系统。



电源模式(待机)

- ▶ 节能：选择“节能”可进一步降低功耗 (< 0.5W)。
- ▶ 活动：选择“活动”返回正常待机状态。



退出

选择“退出”退出菜单。

选项 | 遥控设定



用户1

默认值是 HDMI 2。



按▶进入下一级菜单，然后按◀或▶选择HDMI 2/ VGA2/ 测试图案/ LAN/ 亮度/ 对比度/ Sleep Timer/ 色彩管理/ 色温/ Gamma/ 信号源锁定 / 投影方式/ 灯泡设定/ 缩放/ 画面冻结。

用户2

默认值是 VGA2。

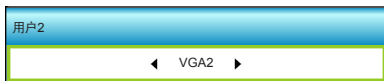

按▶进入下一级菜单，然后按◀或▶选择HDMI 2/ VGA2/ 测试图案/ LAN/ 亮度/ 对比度/ Sleep Timer/ 色彩管理/ 色温/ Gamma/ 信号源锁定 / 投影方式/ 灯泡设定/ 缩放/ 画面冻结。

用户3

默认值是 测试图案。



按▶进入下一级菜单，然后按◀或▶选择HDMI 2/ VGA2/ 测试图案/ LAN/ 亮度/ 对比度/ Sleep Timer/ 色彩管理/ 色温/ Gamma/ 信号源锁定 / 投影方式/ 灯泡设定/ 缩放/ 画面冻结。

选项 / Filter Settings



- ❖ “滤网使用时间/滤网使用提醒/重置滤网使用时数”仅在“安装滤网”设为“是”时出现。

滤网使用时间

显示滤网时间。

滤网使用提醒

选择此功能可显示或隐藏滤网变更消息时的警告消息。（出厂默认设置：1000 小时）

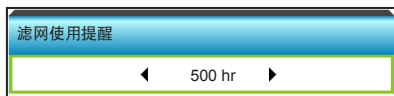

- ▶ 按 ◀ 缩短时间长度。
- ▶ 按 ▶ 加长时间长度。

重置滤网使用时数

更换或清理滤尘器后重新设置滤尘器的计数器。



退出

按下“退出”，退出菜单。

选项 / Filter Settings



安装滤网（根据型号）
设置警告信息设置。



- ▶ 是：使用 500 小时后显示警告消息。
- ▶ 否：关闭警告消息。

故障处理

如果在使用投影机过程中遇到问题，请参阅以下信息。若问题无法解决，请与当地经销商或维修中心联系。

图像问题

屏幕上无图像。

- ▶ 确认所有线缆和电源接线均按照“安装”部分所述正确并牢固地连接。
- ▶ 确认接头插针没有弯曲或者折断。
- ▶ 检查投影灯泡是否牢固安装。请参见“更换灯泡”部分。
- ▶ 确保投影机已开机。
- ▶ 确保没有开启“AV 静音”。

图像聚焦不准

- ▶ 确认投影屏与投影机位于要求的距离范围之内。（参见第19-22页）

显示 16:9 DVD 盘时图像被拉伸

- ▶ 当播放横向压缩 DVD 或 16:9 DVD 时，本投影机在投影机一端以 16:9 影像比例显示最佳图像。
- ▶ 如果播放 LBX 影像比例的 DVD 盘，请在投影机 OSD 中将影像比例改成 LBX。
- ▶ 如果播放 4:3 影像比例的 DVD 盘，请在投影机 OSD 中将影像比例改成 4:3。
- ▶ 如果图像仍被拉伸，则还需要按照如下步骤调整宽高比：
▶ 在DVD播放机上将显示影像比例设成16:9（宽）宽高比类型。

图像太小或太大。

- ▶ 增大或减小投影机与投影屏之间的距离。
- ▶ 按下投影机面板上的“Menu”，转到“显示设定-->影像比例”。尝试其它设置。

❓ 图像有斜边:

- ▶ 可能时，调整投影机的位置，使其对准屏幕中间位置，并低于屏幕的下边缘。
- ▶ 使用 OSD 的“显示设定-->梯形失真调节”进行调整。

❓ 图像反转

- ▶ 在 OSD 中选择“设置-->投影方式”以调整投影方向。

❓ 模糊重影

- ▶ 按“3D”按钮并切换至“关”，以避免正常 2D 图像出现模糊重影。

❓ 两个图像，并排格式

- ▶ 按“3D”按钮并切换至“Side By Side”格式，使输入信号为 HDMI 1.3 2D 1080i 并排格式。

❓ 图像没有显示为 3D

- ▶ 检查 3D 眼镜的电池是否已耗尽。
- ▶ 检查 3D 眼镜是否已打开。
- ▶ 若输入信号是 HDMI 1.3 2D (1080i 并排)，按“3D”按钮可切换至“Side By Side”格式。

其它问题

投影机对所有控制均停止响应

- ▶ 如果可能，关闭投影机电源，拔掉电源线，等待至少 20 秒后重新连接电源。

灯泡不亮或者发出喀啦声

- ▶ 灯泡达到使用寿命时，可能无法点亮并发出喀啦响声。如果出现这种情况，则只有更换了灯泡模块之后投影机方可恢复工作。更换灯泡时，请按照“更换灯泡”中的步骤进行操作。

遥控器问题

如果遥控器不工作

- ▶ 检查遥控器的操作角度对于投影机的 IR 接收器在水平和垂直方向均处于 $\pm 15^\circ$ 以内。
- ▶ 确保遥控器和投影机之间没有障碍物。移到距离投影机 6m（20英尺）以内。
- ▶ 确保电池装入正确。
- ▶ 更换电池（若电池没电）。

LED点亮信息

信息	 电源LED	 温度LED	 灯泡LED
	(红色 / 绿色 / 蓝色)	(红色)	(红色)
待机状态 (输入电源线)	红色	○	○
开机 (预热)	闪烁蓝色	○	○
灯泡点亮	蓝色	○	○
电源关闭 (散热)	闪烁蓝色。 红色 (冷却风扇已关闭)	○	○
快速恢复 (100 秒)	闪烁蓝色	○	○
错误 (温度过高)	闪烁红色		○
出错 (风扇故障)	闪烁红色	闪亮	
出错 (灯泡故障)	闪烁红色		



❖ 稳定点亮 → 
不亮 → ○

屏幕上信息

❖ 电源关闭：



❖ 灯泡警告：



❖ 温度警告：



❖ 风扇故障：



❖ 超出显示范围：



更换灯泡

投影机自行检测灯泡寿命。当灯泡接近使用寿命时，会显示一条警告信息。



当看到此信息时，请与当地经销商或服务中心联系，尽快更换灯泡。在更换灯泡前，请确保投影机已经冷却至少约 30 分钟。



警告：在吊顶安装情况下，打开灯泡拆卸面板时请小心操作。建议您在吊顶安装情况下更换灯泡时戴上安全眼镜。“务必小心操作以防任何松动的部件从投影机上掉落。”



警告：灯泡室高温！待其冷却之后再更换灯泡！



警告：为降低人身伤害危险，请避免灯泡模块坠落或者触摸灯泡。灯泡如果坠落可能会被摔碎并导致伤害。



- ❖ 灯罩和灯泡上的螺丝不能卸下。
- ❖ 如果灯罩尚未装回投影机，则投影机无法开机。
- ❖ 不要触摸灯泡的玻璃区域。手上油脂可能会造成灯泡粉碎。如果意外触摸了灯泡模块，请使用干布进行清洁。

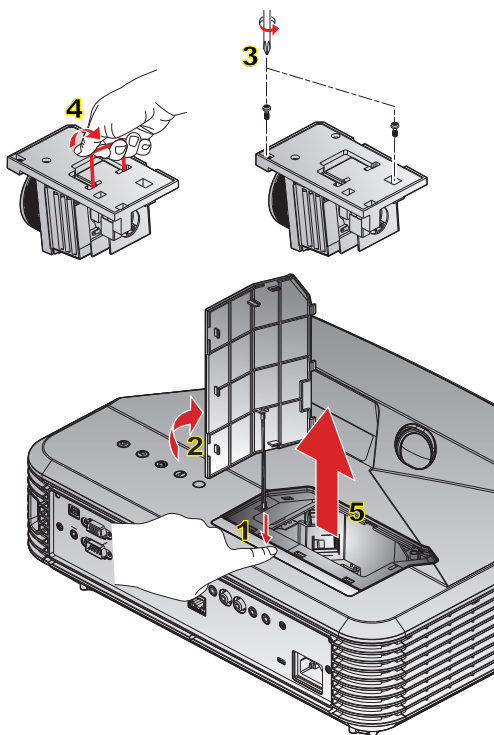

○ 灯泡更换步骤：○

1. 按投影机遥控器或控制面板上的“**⏻**”按钮关闭投影机的电源。
 2. 让投影机冷却至少30分钟。
 3. 拔下电源线。
 4. 按释放按钮使灯泡盖从主机上脱开。**1**
 5. 用手指甲撬起灯泡盖，将其取下。**2**
 6. 拧下灯泡模块上的2个螺丝。**3**
 7. 向上提起灯泡把手**4**，小心地取出灯泡模块。**5**
- 以相反的顺序执行上述步骤装上灯泡模块。
10. 开启投影机，使灯泡计时器清零。

灯泡时数重置：(i)按“Menu” → (ii)选择“选项” →
(iii)选择“灯泡设定” → (iv)选择“灯泡时数重置” →
(v)选择“是”。

安装和清洁防尘网



- ❖ 仅在灰尘较多的特定区域需要/提供防尘网。

我们建议您投影机每运行500小时清洁一次防尘网，在多尘环境中使用时可增加清洁次数。

当屏幕上显示警告消息时，执行下述操作以清洁空气滤网：

The usage time of the dust filter is reached.
Please clean the dust filters for better performance.

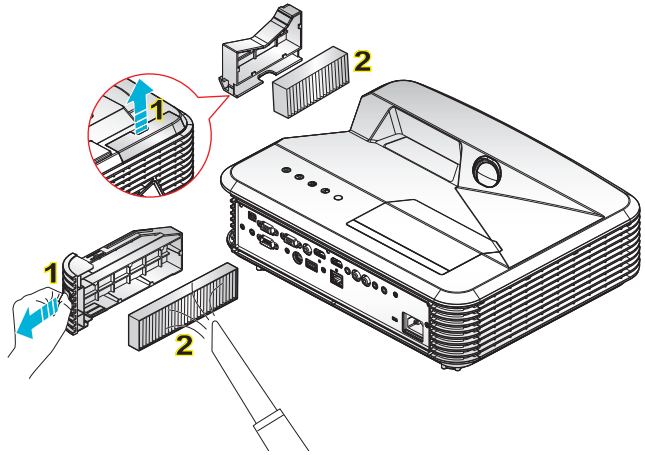

空气滤网清洁步骤：

1. 按投影机遥控器或控制面板上的“**⏻**”按钮关闭投影机的电源。
2. 拔下电源线。
3. 拉出插销，取下防尘网，如图所示。**1**
4. 小心地取下空气滤网。清洁或更换防尘网。**2**
安装防尘网时，以相反的顺序执行上述步骤。
5. 重新装上防尘网后，开启投影机，将滤网使用计时器清零。

兼容模式

HDMI兼容性

数字		
B0/既定时序	B0/标准时序	B0/详细时序:
720 x 400 @ 70Hz 640 x 480 @ 60Hz 640 x 480 @ 67Hz 640 x 480 @ 72Hz 640 x 480 @ 75Hz 800 x 600 @ 56Hz 800 x 600 @ 60Hz 800 x 600 @ 72Hz 800 x 600 @ 75Hz 1024 x 768 @ 60Hz 1024 x 768 @ 70Hz 1024 x 768 @ 75Hz 1280 x 1024 @ 75Hz	XGA / WXGA 1440 x 900 @ 60Hz 1024 x 768 @ 120Hz 1280 x 800 @ 60Hz 1280 x 1024 @ 60Hz 1680 x 1050 @ 60Hz 1280 x 720 @ 60Hz 1280 x 720 @ 120Hz 1600 x 1200 @ 60Hz 1080P 1280 x 720 @ 60Hz 1280 x 800 @ 60Hz 1280 x 1024 @ 60Hz 1400 x 1050 @ 60Hz 1600 x 1200 @ 60Hz 1440 x 900 @ 60Hz	固有时序: XGA: 1024 x 768 @ 60Hz WXGA: 1280 x 800 @ 60Hz 1080P: 1920 x 1080 @ 60Hz
B1/视频模式	B1/详细时序:	
640 x 480p @ 60Hz 720 x 480p @ 60Hz 1280 x 720p @ 60Hz 1920 x 1080i @ 60Hz 720(1440) x 480i @ 60Hz 1920 x 1080p @ 60Hz 720 x 576p @ 50Hz 1280 x 720p @ 50Hz 1920 x 1080i @ 50Hz 720(1440) x 576i @ 50Hz 1920 x 1080p @ 50Hz 1920 x 1080p @ 24Hz 1920 x 1080p @ 30Hz	720 x 480p @ 60Hz 1280 x 720p @ 60Hz 1366 x 768 @ 60Hz 1920 x 1080i @ 50Hz 1920 x 1080p @ 60Hz	

真正3D视频兼容性

输入分辨率	输入时序		
HDMI 1.4 b 3D 输入	1280 x 720p @ 50Hz	上下	
	1280 x 720p @ 60Hz	上下	
	1280 x 720p @ 50Hz	帧封装	
	1280 x 720p @ 60Hz	帧封装	
	1920 x 1080i @ 50 Hz	并排（一半）	
	1920 x 1080i @ 60 Hz	并排（一半）	
	1920 x 1080p @ 24 Hz	上下	
	1920 x 1080p @ 24 Hz	帧封装	
HDMI 1.3	1920 x 1080i @ 50Hz	并排（一半）	3D 影像格式 为“Side By Side”
	1920 x 1080i @ 60Hz		
	1280 x 720p @ 50Hz		
	1280 x 720p @ 60Hz		
	1920 x 1080i @ 50Hz	上下	3D 影像格式 为“Top and Bottom”
	1920 x 1080i @ 60Hz		
	1280 x 720p @ 50Hz		
	1280 x 720p @ 60Hz		
	480i	HQFS	3D 影像格式 为“Frame Sequential”

RS232 命令和协议功能列表

RS232针脚分配



❖ RS232 外壳已接地。

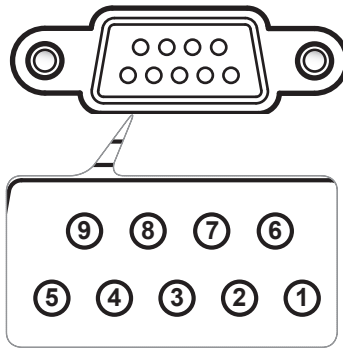

插针编号	规格 (从投影机一端)
1	无
2	RXD
3	TXD
4	无
5	GND
6	无
7	无
8	无
9	无

RS232协议功能列表



1. 所有ASCII指令后都带有一个<CR>。
2. 0D是ASCII代码中<CR>的HEX代码。

波特率：9600
 数据位：8
 奇偶校验：无
 停止位：1
 流控制：无
 UART16550 FIFO：禁用
 投影机返回（通过）：P
 投影机返回（失败）：F

XX=01-99，投影机的ID，XX=00适用于所有投影机

SEND to projector				
232 ASCII Code	HEX Code	Function	Description	
~XX00 1	7E 30 30 30 30 20 31 0D	Power ON		
~XX00 0	7E 30 30 30 30 20 30 0D	Power OFF	(0/2 for backward compatible)	
~XX00 1 ~nnnn	7E 30 30 30 30 20 31 20 a 0D	Power ON with Password	~nnnn = ~0000 (a=7E 30 30 30 30) ~9999 (a=7E 39 39 39 39)	
~XX01 1	7E 30 30 30 31 20 31 0D	Resync		
~XX02 1	7E 30 30 30 32 20 31 0D	AV Mute	On	
~XX02 0	7E 30 30 30 32 20 30 0D		Off (0/2 for backward compatible)	
~XX03 1	7E 30 30 30 33 20 31 0D	Mute	On	
~XX03 2	7E 30 30 30 33 20 30 0D		Off (0/2 for backward compatible)	
~XX04 1	7E 30 30 30 34 20 31 0D	Freeze		
~XX04 0	7E 30 30 30 34 20 30 0D	Unfreeze	(0/2 for backward compatible)	
~XX05 1	7E 30 30 30 35 20 31 0D	Zoom Plus		
~XX06 1	7E 30 30 30 36 20 31 0D	Zoom Minus		
~XX12 1	7E 30 30 31 32 20 31 0D	Direct Source Commands	HDMI1	
~XX12 15	7E 30 30 31 32 20 31 35 0D		HDMI2	
~XX12 5	7E 30 30 31 32 20 35 0D		VGA1	
~XX12 6	7E 30 30 31 32 20 36 0D		VGA 2	
~XX12 10	7E 30 30 31 32 20 31 30 0D		Video	
~XX20 1	7E 30 30 32 30 20 31 0D	Display Mode	Presentation	
~XX20 2	7E 30 30 32 30 20 32 0D		Bright	
~XX20 3	7E 30 30 32 30 20 33 0D		Movie	
~XX20 4	7E 30 30 32 30 20 34 0D		sRGB	
~XX20 5	7E 30 30 32 30 20 35 0D		User	
~XX20 7	7E 30 30 32 30 20 37 0D		Blackboard	
~XX20 13	7E 30 30 32 30 20 31 33 0D		DICOM SIM.	
~XX20 9	7E 30 30 32 30 20 39 0D		3D	
~XX21 n	7E 30 30 32 31 20 a 0D		Brightness	n = -50 (a=2D 35 30) ~ 50 (a=35 30)
~XX22 n	7E 30 30 32 32 20 a 0D		Contrast	n = -50 (a=2D 35 30) ~ 50 (a=35 30)
~XX23 n	7E 30 30 32 33 20 a 0D		Sharpness	n = 1 (a=31) ~ 15 (a=31 35)
~XX44 n	7E 30 30 34 34 20 a 0D		Tint	n = -50 (a=2D 35 30) ~ 50 (a=35 30)
~XX45 n	7E 30 30 34 35 20 a 0D		Color	n = -50 (a=2D 35 30) ~ 50 (a=35 30)

附录

~XX327 n	7E 30 30 33 32 37 20 a 0D	Color Matching	Red Hue	n = -50 (a=2D 35 30) ~ 50 (a=35)	
~XX328 n	7E 30 30 33 32 38 20 a 0D		Green Hue	n = -50 (a=2D 35 30) ~ 50 (a=35)	
~XX329 n	7E 30 30 33 32 39 20 a 0D		Blue Hue	n = -50 (a=2D 35 30) ~ 50 (a=35)	
~XX330 n	7E 30 30 33 33 30 20 a 0D		Cyan Hue	n = -50 (a=2D 35 30) ~ 50 (a=35)	
~XX331 n	7E 30 30 33 33 31 20 a 0D		Yellow Hue	n = -50 (a=2D 35 30) ~ 50 (a=35)	
~XX332 n	7E 30 30 33 33 32 20 a 0D		Magenta Hue	n = -50 (a=2D 35 30) ~ 50 (a=35)	
~XX333 n	7E 30 30 33 33 33 20 a 0D		Red Saturation	n = -50 (a=2D 35 30) ~ 50 (a=35)	
~XX334 n	7E 30 30 33 33 34 20 a 0D		Green Saturation	n = -50 (a=2D 35 30) ~ 50 (a=35)	
~XX335 n	7E 30 30 33 33 35 20 a 0D		Blue Saturation	n = -50 (a=2D 35 30) ~ 50 (a=35)	
~XX336 n	7E 30 30 33 33 36 20 a 0D		Cyan Saturation	n = -50 (a=2D 35 30) ~ 50 (a=35)	
~XX337 n	7E 30 30 33 33 37 20 a 0D		Yellow Saturation	n = -50 (a=2D 35 30) ~ 50 (a=35)	
~XX338 n	7E 30 30 33 33 38 20 a 0D		Magenta Saturation	n = -50 (a=2D 35 30) ~ 50 (a=35)	
~XX339 n	7E 30 30 33 33 39 20 a 0D		Red Gain	n = -50 (a=2D 35 30) ~ 50 (a=35)	
~XX340 n	7E 30 30 33 34 30 20 a 0D		Green Gain	n = -50 (a=2D 35 30) ~ 50 (a=35)	
~XX341 n	7E 30 30 33 34 31 20 a 0D		Blue Gain	n = -50 (a=2D 35 30) ~ 50 (a=35)	
~XX342 n	7E 30 30 33 34 32 20 a 0D		Cyan Gain	n = -50 (a=2D 35 30) ~ 50 (a=35)	
~XX343 n	7E 30 30 33 34 33 20 a 0D		Yellow Gain	n = -50 (a=2D 35 30) ~ 50 (a=35)	
~XX344 n	7E 30 30 33 34 34 20 a 0D		Magenta Gain	n = -50 (a=2D 35 30) ~ 50 (a=35)	
~XX345 n	7E 30 30 33 34 35 20 a 0D		White/R	n = -50 (a=2D 35 30) ~ 50 (a=35)	
~XX346 n	7E 30 30 33 34 36 20 a 0D		White/G	n = -50 (a=2D 35 30) ~ 50 (a=35)	
~XX347 n	7E 30 30 33 34 37 20 a 0D	White/B	n = -50 (a=2D 35 30) ~ 50 (a=35)		
~XX215 1	7E 30 30 32 31 35 20 31 0D		Reset		
~XX24 n	7E 30 30 32 34 20 a 0D	RGB Gain/Bias	Red Gain	n = -50 (a=2D 35 30) ~ 50 (a=35)	
~XX25 n	7E 30 30 32 34 20 a 0D		Green Gain	n = -50 (a=2D 35 30) ~ 50 (a=35)	
~XX26 n	7E 30 30 32 35 20 a 0D		Blue Gain	n = -50 (a=2D 35 30) ~ 50 (a=35)	
~XX27 n	7E 30 30 32 36 20 a 0D		Red Bias	n = -50 (a=2D 35 30) ~ 50 (a=35)	
~XX28 n	7E 30 30 32 37 20 a 0D		Green Bias	n = -50 (a=2D 35 30) ~ 50 (a=35)	
~XX29 n	7E 30 30 32 38 20 a 0D		Blue Bias	n = -50 (a=2D 35 30) ~ 50 (a=35)	
~XX517 1	7E 30 30 35 31 37 20 31 0D			Reset	
~XX34 n	7E 30 30 33 34 20 a 0D		BrilliantColor™		n = 1 (a=31) ~ 10 (a=31 30)
~XX196 n	7E 30 30 31 39 36 20 a 0D	Noise Reduction		n = 0 (a=31) ~ 10 (a=31 30)	
~XX35 1	7E 30 30 33 35 20 31 0D	Gamma	Film		
~XX35 10	7E 30 30 33 35 20 31 30 0D		Blackboard		
~XX35 3	7E 30 30 33 35 20 33 0D		Graphics		
~XX35 4	7E 30 30 33 35 20 34 0D		DICOM SIM.		
~XX35 5	7E 30 30 33 35 20 35 0D				1.8
~XX35 6	7E 30 30 33 35 20 36 0D				2.0
~XX35 7	7E 30 30 33 35 20 37 0D				2.2
~XX35 8	7E 30 30 33 35 20 38 0D				2.6
~XX35 9	7E 30 30 33 35 20 39 0D				3D

附录

~XX37 1	7E 30 30 33 37 20 31 0D	Color Space	Auto
~XX37 2	7E 30 30 33 37 20 32 0D		RGB\ RGB(0-255)
~XX37 3	7E 30 30 33 37 20 33 0D		YUV
~XX37 4	7E 30 30 33 37 20 34 0D		RGB(16 - 235)
~XX73 n	7E 30 30 37 33 20 a 0D	Signal (RGB)	Frequency n = -5 (a=2D 35) ~ 5 (a=35) By signal
~XX74 n	7E 30 30 37 34 20 a 0D		Phase n = 0 (a=30) ~ 31 (a=33 31) By signal
~XX91 1	7E 30 30 39 31 20 31 0D	Automatic	Enable
~XX91 0	7E 30 30 39 31 20 30 0D		Disable
~XX75 n	7E 30 30 37 35 20 a 0D		H. Position n = -5 (a=2D 35) ~ 5 (a=35) By timing
~XX76 n	7E 30 30 37 36 20 a 0D	Signal(Video)	V. Position n = -5 (a=2D 35) ~ 5 (a=35) By timing
~XX200 n	7E 30 30 32 30 30 20 a 0D		White Level
~XX201 n	7E 30 30 32 30 31 20 a 0D		Black Level
~XX60 1	7E 30 30 36 30 20 31 0D	Format	4:3
~XX60 2	7E 30 30 36 30 20 32 0D		16:9
~XX60 3	7E 30 30 36 30 20 33 0D		16:10(WXGA Model)
~XX60 5	7E 30 30 36 30 20 35 0D		LBX
~XX60 6	7E 30 30 36 30 20 36 0D		Native
~XX60 7	7E 30 30 36 30 20 37 0D		Auto
~XX62 n	7E 30 30 36 32 20 a 0D		Digital Zoom
~XX61 n	7E 30 30 36 31 20 a 0D	Edge mask	n = 0 (a=30) ~ 10 (a=31 30)
~XX63 n	7E 30 30 36 33 20 a 0D	H Image Shift	n = -50 (a=2D 35 30) ~ 50 (a=35 30)
~XX64 n	7E 30 30 36 34 20 a 0D	V Image Shift	n = -50 (a=2D 35 30) ~ 50 (a=35 30)
~XX66 n	7E 30 30 36 36 20 a 0D	V Keystone	n = -15 (a=2D 31 35) ~ 15 (a=31 35) XGA/WXGA n = -5 (a=2D 35) ~ 5 (a=35) 1080p
~XX230 1	7E 30 30 32 33 30 20 31 0D	3D Mode	DLP-Link
~XX230 3	7E 30 30 32 33 30 20 33 0D		VESA
~XX230 0(or2) 7E	30 30 32 33 30 20 30(32) 0D		Off
~XX400 0	7E 30 30 34 30 30 20 30 0D	3D→2D	3D
~XX400 1	7E 30 30 34 30 30 20 31 0D		L
~XX400 2	7E 30 30 34 30 30 20 32 0D		R
~XX405 0	7E 30 30 34 30 35 20 30 0D	3D Format	Auto
~XX405 1	7E 30 30 34 30 35 20 31 0D		SBS
~XX405 2	7E 30 30 34 30 35 20 32 0D		Top and Bottom
~XX405 3	7E 30 30 34 30 35 20 33 0D		Frame sequential
~XX231 0	7E 30 30 32 33 31 20 30 0D	3D Sync Invert	On
~XX231 1	7E 30 30 32 33 31 20 31 0D		Off
~XX70 1	7E 30 30 37 30 20 31 0D	Language	English
~XX70 2	7E 30 30 37 30 20 32 0D		German
~XX70 3	7E 30 30 37 30 20 33 0D		French
~XX70 4	7E 30 30 37 30 20 34 0D		Italian
~XX70 5	7E 30 30 37 30 20 35 0D		Spanish
~XX70 6	7E 30 30 37 30 20 36 0D		Portuguese
~XX70 7	7E 30 30 37 30 20 37 0D		Polish
~XX70 8	7E 30 30 37 30 20 38 0D		Dutch
~XX70 9	7E 30 30 37 30 20 39 0D		Swedish
~XX70 10	7E 30 30 37 30 20 31 30 0D		Norwegian/Danish

附录

~XX70 11	7E 30 30 37 30 20 31 31 0D		Finnish
~XX70 12	7E 30 30 37 30 20 31 32 0D		Greek
~XX70 13	7E 30 30 37 30 20 31 33 0D		Traditional Chinese
~XX70 14	7E 30 30 37 30 20 31 34 0D		Simplified Chinese
~XX70 15	7E 30 30 37 30 20 31 35 0D		Japanese
~XX70 16	7E 30 30 37 30 20 31 36 0D		Korean
~XX70 17	7E 30 30 37 30 20 31 37 0D		Russian
~XX70 18	7E 30 30 37 30 20 31 38 0D		Hungarian
~XX70 19	7E 30 30 37 30 20 31 39 0D		Czechoslovak
~XX70 20	7E 30 30 37 30 20 32 30 0D		Arabic
~XX70 21	7E 30 30 37 30 20 32 31 0D		Thailand
~XX70 22	7E 30 30 37 30 20 32 32 0D		Turkish
~XX70 23	7E 30 30 37 30 20 32 33 0D		Farsi
~XX70 27	7E 30 30 37 30 20 32 37 0D		Romanian
~XX70 28	7E 30 30 37 30 20 32 38 0D		Slovakian
~XX71 1	7E 30 30 37 31 20 31 0D	Projection	Front-Desktop
~XX71 2	7E 30 30 37 31 20 32 0D		Rear-Desktop
~XX71 3	7E 30 30 37 31 20 33 0D		Front-Ceiling
~XX71 4	7E 30 30 37 31 20 34 0D		Rear-Ceiling
~XX72 1	7E 30 30 37 32 20 31 0D	Menu Location	Top Left
~XX72 2	7E 30 30 37 32 20 32 0D		Top Right
~XX72 3	7E 30 30 37 32 20 33 0D		Centre
~XX72 4	7E 30 30 37 32 20 34 0D		Bottom Left
~XX72 5	7E 30 30 37 32 20 35 0D		Bottom Right
(WXGA/ Model)			
~XX90 1	7E 30 30 39 30 20 31 0D	Screen Type	16:10
~XX90 0	7E 30 30 39 30 20 30 0D		16:9
~XX77 n	7E 30 30 37 37 20 aabbcc 0D	Security	Security Timer Month/Day/Hour n = mm/dd/hh mm= 00 (aa=30 30) ~ 12 (aa=31 dd = 00 (bb=30 30) ~ 30 (bb=33 hh= 00 (cc=30 30) ~ 24 (cc=32 3
~XX78 1	7E 30 30 37 38 20 31 0D	Security Settings	On
~XX78 0 ~nnnn	7E 30 30 37 38 20 30 20 a 0D		Off (0/2 for backward compatible) ~9999 (a=7E 39 39 39 39)
~XX79 n	7E 30 30 37 39 20 a 0D	Projector ID	n = 00 (a=30 30) ~ 99 (a=39 39)
~XX80 1	7E 30 30 38 30 20 31 0D	Mute	On
~XX80 0	7E 30 30 38 30 20 30 0D		Off (0/2 for backward compatible)
~XX310 0	7E 30 30 33 31 30 20 30 0D	Internal Speaker	Off
~XX310 1	7E 30 30 33 31 30 20 31 0D		On
~XX81 n	7E 30 30 38 31 20 a 0D	Volume(Audio)	n = 0 (a=30) ~ 10 (a=31 30)
~XX89 0	7E 30 30 38 39 20 30 0D	Audio Input	Default
~XX89 1	7E 30 30 38 39 20 31 0D		Audio1
~XX89 3	7E 30 30 38 39 20 33 0D		Audio2
~XX82 1	7E 30 30 38 32 20 31 0D	Language	Default

附录

-XX88 2	7E 30 30 38 38 20 32 0D		cc2
-XX87 1	7E 30 30 38 37 20 31 0D	Network Status(Read only Return :Ok, a=0/1 Disconnected/ Connected	
-XX87 3	7E 30 30 38 37 20 33 0D	IP Address(Read only) Return:"Okaaa_bbb_ccc_ddd"	
-XX454 0/2	7E 30 30 34 35 34 20 30(32) 0D	Crestron	Off
-XX454 1	7E 30 30 34 35 34 20 31 0D		On
-XX455 0/2	7E 30 30 34 35 35 20 30(32) 0D	Extron	Off
-XX455 1	7E 30 30 34 35 35 20 31 0D		On
-XX456 0/2	7E 30 30 34 35 36 20 30(32) 0D	PJLink	Off
-XX456 1	7E 30 30 34 35 36 20 31 0D		On
-XX457 0/2	7E 30 30 34 35 37 20 30(32) 0D	AMX Device Discovery	Off
-XX457 1	7E 30 30 34 35 37 20 31 0D		On
-XX458 0/2	7E 30 30 34 35 38 20 30(32) 0D	Telnet	Off
-XX458 1	7E 30 30 34 35 38 20 31 0D		On
-XX39 1	7E 30 30 33 39 20 31 0D	Input Source	HDMI1
-XX39 7	7E 30 30 33 39 20 37 0D		HDMI2
-XX39 5	7E 30 30 33 39 20 35 0D		VGA1
-XX39 6	7E 30 30 33 39 20 36 0D		VGA2
-XX39 10	7E 30 30 33 39 20 31 30 0D		Video
-XX100 1	7E 30 30 31 30 30 20 31 0D	Source Lock	On
-XX100 0	7E 30 30 31 30 30 20 30 0D		Off (0/2 for backward compatible)
-XX101 1	7E 30 30 31 30 31 20 31 0D	High Altitude	On
-XX101 0	7E 30 30 31 30 31 20 30 0D		Off (0/2 for backward compatible)
-XX102 1	7E 30 30 31 30 32 20 31 0D	Information Hide	On
-XX102 0	7E 30 30 31 30 32 20 30 0D		Off (0/2 for backward compatible)
-XX103 1	7E 30 30 31 30 33 20 31 0D	Keypad Lock	On
-XX103 0	7E 30 30 31 30 33 20 30 0D		Off (0/2 for backward compatible)
-XX195 0	7E 30 30 31 39 35 20 30 0D	Test Pattern	None
-XX195 1	7E 30 30 31 39 35 20 31 0D		Grid(White)
-XX195 3	7E 30 30 31 39 35 20 33 0D		Grid(Green)
-XX195 4	7E 30 30 31 39 35 20 34 0D		Grid(Magenta)
-XX195 2	7E 30 30 31 39 35 20 32 0D		White
-XX192 0	7E 30 30 31 39 32 20 30 0D	12V Trigger	Off
-XX192 1	7E 30 30 31 39 32 20 31 0D		On
-XX104 1	7E 30 30 31 30 34 20 31 0D	Background Color	Blue
-XX104 2	7E 30 30 31 30 34 20 32 0D		Black
-XX104 3	7E 30 30 31 30 34 20 33 0D		Red
-XX104 4	7E 30 30 31 30 34 20 34 0D		Green
-XX104 5	7E 30 30 31 30 34 20 35 0D		White
-XX105 1	7E 30 30 31 30 35 20 31 0D	Advanced	Direct Power On On
-XX105 0	7E 30 30 31 30 35 20 30 0D		Off (0/2 for backward compatible)
-XX113 0	7E 30 30 31 31 33 20 30 0D		Signal Power On Off
-XX113 1	7E 30 30 31 31 33 20 31 0D		On
-XX106 n	7E 30 30 31 30 36 20 a 0D		Auto Power Off n = 0 (a=30) ~ 180 (a=31 38 30) (min)
-XX107 n	7E 30 30 31 30 37 20 a 0D		Sleep Timer n = 0 (a=30) ~ 990 (a=39 39 30) (min)

附录

~XX115 1	7E 30 30 31 31 35 20 31 0D		Quick Resume	On
~XX115 0	7E 30 30 31 31 35 20 30 0D			Off (0/2 for backward compatibl
~XX114 1	7E 30 30 31 31 34 20 31 0D		Power Mode(Standby)	Active (>0.5W)
~XX114 0	7E 30 30 31 31 34 20 30 0D			Eco. (0/2 for backward compatit
~XX109 1	7E 30 30 31 30 39 20 31 0D	Lamp Reminder		On
~XX109 0	7E 30 30 31 30 39 20 30 0D			Off (0/2 for backward compatible)
~XX110 1	7E 30 30 31 31 30 20 31 0D	Brightness Mode		Bright
~XX110 2	7E 30 30 31 31 30 20 32 0D			Eco
~XX110 3	7E 30 30 31 31 30 20 33 0D			Eco+
~XX110 4	7E 30 30 31 31 30 20 34 0D			Dynamic
~XX111 1	7E 30 30 31 31 31 20 31 0D	Lamp Reset		Yes
~XX111 0	7E 30 30 31 31 31 20 30 0D			No (0/2 for backward compatible)
~XX320 1	7E 30 30 33 32 30 20 31 0D	Optional Filter Installed		Yes "Depends on model"
~XX320 0	7E 30 30 33 32 30 20 30 0D			No (0/2 for backward compatible)
~XX322 0	7E 30 30 33 32 32 20 30 0D	Filter Reminder		Off
~XX322 1	7E 30 30 33 32 32 20 31 0D			300 hrs
~XX322 2	7E 30 30 33 32 32 20 32 0D			500 hrs
~XX322 3	7E 30 30 33 32 32 20 33 0D			800 hrs
~XX322 4	7E 30 30 33 32 32 20 34 0D			1000 hrs
~XX323 1	7E 30 30 33 32 33 20 31 0D	Filter Reset		Yes
~XX323 0	7E 30 30 33 32 33 20 30 0D			No (0/2 for backward compatible)
~XX112 1	7E 30 30 31 31 32 20 31 0D	Reset		Yes
SEND to emulate Remote				
~XX140 10	7E 30 30 31 34 30 20 31 30 0D	Up		
~XX140 11	7E 30 30 31 34 30 20 31 31 0D	Left		
~XX140 12	7E 30 30 31 34 30 20 31 32 0D	Enter (for projection MENU)		
~XX140 13	7E 30 30 31 34 30 20 31 33 0D	Right		
~XX140 14	7E 30 30 31 34 30 20 31 34 0D	Down		
~XX140 15	7E 30 30 31 34 30 20 31 35 0D	Keystone +		
~XX140 16	7E 30 30 31 34 30 20 31 36 0D	Keystone -		
~XX140 17	7E 30 30 31 34 30 20 31 37 0D	Volume -		
~XX140 18	7E 30 30 31 34 30 20 31 38 0D	Volume +		

附录

READ from projector					
232 ASCII Code	HEX Code	Function	Projector Return	Description	
~XX121 1	7E 30 30 31 32 31 20 31 0D	Input Source Commands	Oka	a = 0 None a = 2 VGA-1 a = 3 VGA-2 a = 5 Video a = 7 HDMI1 a = 8 HDMI2	
~XX122 1	7E 30 30 31 32 32 20 31 0D	Software Version	OKdddd	dddd: FW version	
~XX123 1	7E 30 30 31 32 33 20 31 0D	Display Mode	Oka	a = 0 None a = 1 Presentation a = 2 Bright/ a = 3 Movie a = 4 sRGB a = 5 User a = 7 Blackboard a = 9 3D a = 12 DICOM SIM.	
~XX124 1	7E 30 30 31 32 34 20 31 0D	Power State	OKn	n : 0/1 = Off/On	
~XX125 1	7E 30 30 31 32 35 20 31 0D	Brightness	OKn		
~XX126 1	7E 30 30 31 32 37 20 31 0D	Format	OKn	n: 1/2/3/5/6/7 =4:3/16:9/16:10/LBX/ Native/Auto	
*16:9 or 16:10 depend on Screen Type setting					
~XX128 1	7E 30 30 31 32 38 20 31 0D	Color Temperature (HD90/HD91)	Oka	a=0 Standard a=1 Cool a=2 Cold	
~XX129 1	7E 30 30 31 32 39 20 31 0D	Projection Mode	OKn	n : 0/1/2/3 = Front-Desktop/ Rear- Desktop/ Front-Ceiling/ Rear-Ceiling	
~XX150 1	7E 30 30 31 35 30 20 31 1D	Information	Okabbbbcccd dddee	a = Power Status a=0 Power Off a=1 Power On b = Lamp Hour (LED Hours) bbbb = Lamp Hour (LED Hours) c = Input Source cc=00 None cc=02 VGA1 cc=03 VGA2 cc=05 Video cc=07 HDMI1 cc=08 HDMI2 d = Firmware Version dddd = Firmware Version e = Display mode ee=00 None ee=01 Presentation ee=02 Bright ee=03 Movie ee=04 sRGB ee=05 User ee=07 Blackboard ee=09 3D ee=12 DICOM SIM.	
~XX151 1	7E 30 30 31 35 31 20 31 0D	Model name	OKn	n:1/2/3=XGA/WGA/1080p	
~XX108 1	7E 30 30 31 30 38 20 31 0D	Lamp Hours	OKbbbb	bbbb: LampHour	
~XX108 2	7E 30 30 31 30 38 20 32 0D	Cumulative Lamp Hours	OKbbbbbb	bbbbbb: (5 digits) Total Lamp Hours	
~XX87 1	7E 30 30 38 37 20 31 0D	Network Status	Okn	n=0/1 Disconnected/Connected	
~XX87 3	7E 30 30 38 37 20 33 0D	IP Address	Okaaa_bbb_ccc_ddd		

附录

-XX351 0	7E 30 30 33 35 31 20 30 0D	Fan1 speed(blower)	Oka	a=0000~9999
-XX352 1	7E 30 30 33 35 32 20 31 0D	System temperature	Oka	a=000~999
-XX353 1	7E 30 30 33 35 33 20 31 0D	Serial number	Okaaaaaaaaa a	a=serial number string

吊顶安装

如果希望使用第三方吊装套件，请确保将投影机固定到吊架上时使用的螺丝满足下列规格：

- ▶ 螺丝类型：M4*3
- ▶ 螺丝最大长度：11mm
- ▶ 螺丝最小程度：8mm



- ❖ 请注意，因安装不当而导致的损坏不在保修范围之内。



警告：

1. 若从其它公司购买吊装架，请务必使用正确大小的螺丝。螺丝大小将视安装板的厚度而定。
2. 务必在天花板和投影机底部之间留出至少10cm间隙。
3. 不要将投影机安装在热源附近。

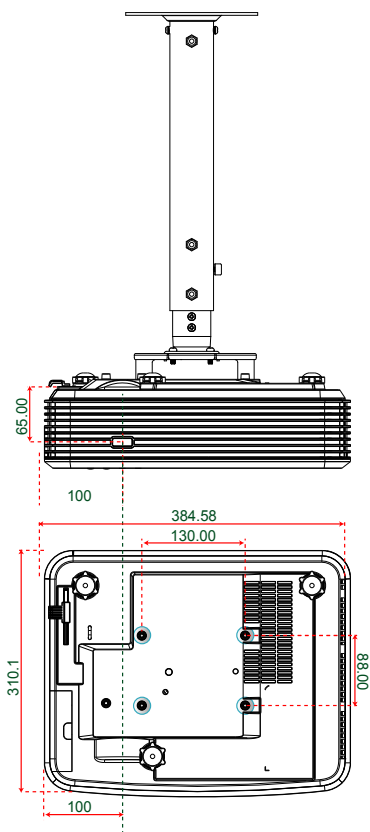



单位：毫米

Optoma全球办事机构

如需服务或支持，请与当地办事机构联系。



美国

3178 Laurelview Ct.
Fremont, CA 94538, USA
www.optomausa.com

 888-289-6786
 510-897-8601
 services@optoma.com



加拿大

3178 Laurelview Ct.
Fremont, CA 94538, USA
www.optomausa.com

 888-289-6786
 510-897-8601
 services@optoma.com

拉丁美洲

3178 Laurelview Ct.
Fremont, CA 94538, USA
www.optomausa.com

 888-289-6786
 510-897-8601
 services@optoma.com



欧洲

42 Caxton Way, The Watford Business Park
Watford, Hertfordshire,
WD18 8QZ, UK
www.optoma.eu
服务电话: +44 (0)1923 691865

 +44 (0) 1923 691 800
 +44 (0) 1923 691 888
 service@tsc-europe.com



Benelux BV

Randstad 22-123
1316 BW Almere
The Netherlands
www.optoma.nl

 +31 (0) 36 820 0252
 +31 (0) 36 548 9052



法国

Bâtiment E
81-83 avenue Edouard Vaillant
92100 Boulogne Billancourt, France

 +33 1 41 46 12 20
 +33 1 41 46 94 35
 savoptoma@optoma.fr

西班牙

C/ José Hierro,36 Of. 1C
28522 Rivas VaciaMadrid,
西班牙

 +34 91 499 06 06
 +34 91 670 08 32

德国

Wiesenstrasse 21 W
D40549 Düsseldorf,
德国

+49 (0) 211 506 6670
+49 (0) 211 506 66799
info@optoma.de

斯堪的纳维亚

Lerpeveien 25
3040 Drammen
挪威

PO.BOX 9515
3038 Drammen
挪威

+47 32 98 89 90
+47 32 98 89 99
info@optoma.no

韩国

WOOMI TECH.CO.,LTD.
4F,Minu Bldg.33-14, Kangnam-Ku,
seoul,135-815, KOREA

+82+2+34430004
+82+2+34430005

日本

東京都足立区綾瀬3-25-18
株式会社オーエス
コンタクトセンター:0120-380-495

info@os-worldwide.com
www.os-worldwide.com

台湾

12F., No.213, Sec. 3, Beixin Rd.,
Xindian Dist., New Taipei City 231,
Taiwan
www.optoma.com.tw

+886-2-8911-8600
+886-2-8911-6550
services@optoma.com.tw
asia.optoma.com

香港

Unit A, 27/F Dragon Centre,
79 Wing Hong Street,
Cheung Sha Wan,
Kowloon, Hong Kong

+852-2396-8968
+852-2370-1222
www.optoma.com.hk

中国

5F, No. 1205, Kaixuan Rd.,
Changning District
Shanghai, 200052, China

+86-21-62947376
+86-21-62947375
www.optoma.com.cn

管制和安全注意事项

本附录列出了与此投影机有关的一般注意事项。

FCC 声明

本设备经检测，符合FCC规则第15部分中关于B级数字设备的限制规定。这些限制旨在为居民区安装提供防止有害干扰的合理保护。本设备会产生、使用和辐射无线电频率能量，如果不遵照说明进行安装和使用，可能会对无线电通信产生有害干扰。

但是，不能保证在特定安装条件下不会出现干扰。如果本设备确实对无线电或电视接收造成了有害干扰（可通过关闭和打开设备电源来确定），建议用户采取以下一项或多项措施来消除干扰：

- ❖ 调节接收天线的方向或位置。
- ❖ 增大设备与接收器之间的距离。
- ❖ 将此设备和接收设备连接到不同电路的电源插座上。
- ❖ 向代理商或有经验的无线电/电视技术人员咨询以获得帮助。

注意事项：屏蔽线缆

连接其它计算设备时必须使用屏蔽线缆，以确保符合FCC管制要求。

小心

如果未经制造商明确许可进行任何变更或修改，会导致用户失去由联邦通信委员会授予的使用此设备的资格。

运行条件

本设备符合FCC规则第15部分的要求。本设备在运行时符合下面两个条件：

1. 本设备不会产生有害干扰
2. 本设备必须能够承受受到的干扰，包括会造成操作异常的干扰。

注意事项：加拿大用户

此B级数字设备符合加拿大ICES-003的要求。

Remarque à l' intention des utilisateurs canadiens

Cet appareil numérique de la classe B est conforme à la norme NMB-003 du Canada.

针对欧盟国家的符合性声明

- EMC 指令 2004/108/EC (包含修正内容)
- 低压指令 2006/95/EC
- R & TTE 指令 1999/5/EC (如果产品具备 RF 功能)



废弃说明

废弃时不要将此电子设备作为普通垃圾处理。为减少污染和在最大程度上保护地球环境，请将其回收利用。

