

DLP® 投影机

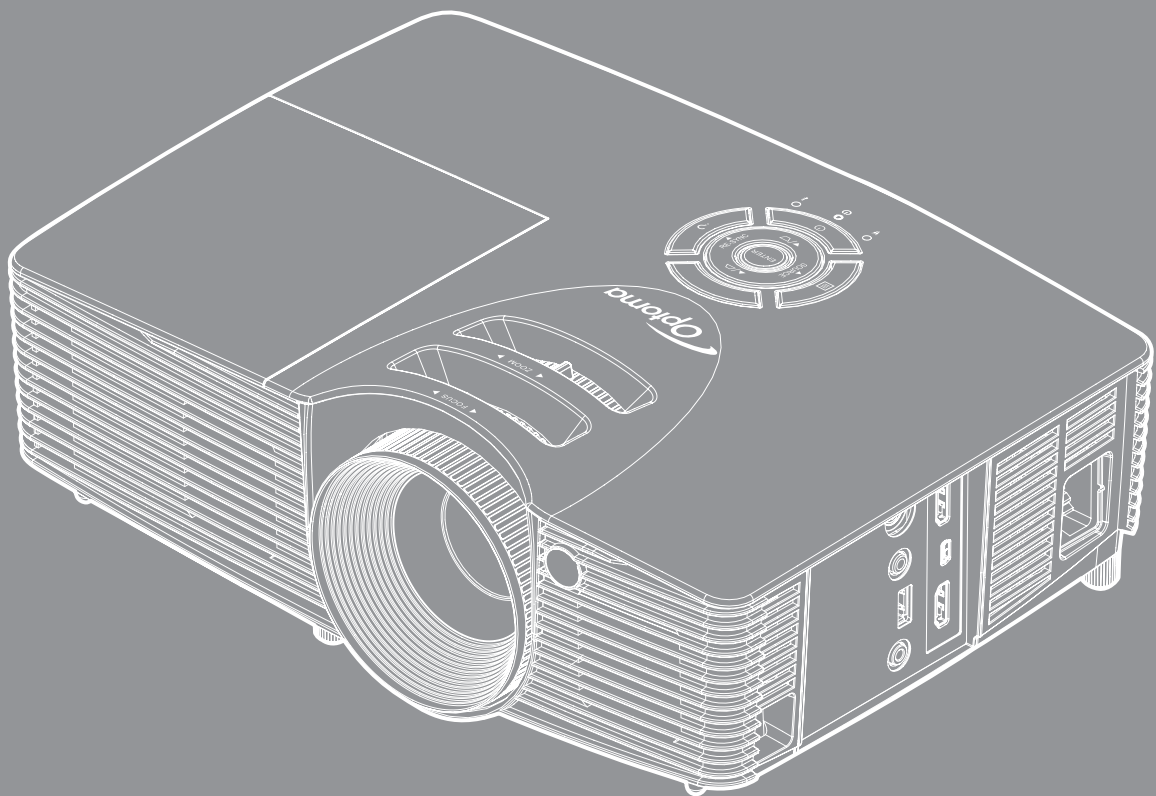

目录

安全	4
重要安全事项.....	4
3D安全信息.....	5
版权	6
免责声明	6
商标	6
针对欧盟国家的符合性声明	7
WEEE.....	7
简介	8
包装概览	8
标准附件	8
可选附件	8
产品概览	9
连接	10
键盘	11
遥控器.....	12
放置和安装.....	13
安装投影机.....	13
将输入源连接到投影机.....	14
调整投影图像.....	15
遥控器设置.....	16
使用投影机.....	18
打开/关闭投影机电源	18
选择输入源.....	20
菜单导航和功能	21
OSD菜单树	22
图像菜单	28
图像进阶选项菜单.....	30
图像进阶DARBEE菜单	32
显示设定菜单.....	33
显示3D菜单.....	36
设置菜单	38
设置声音设定菜单.....	40
设置安全设定菜单.....	41
设置进阶选项菜单.....	43
选项菜单	44
选项HDMI Link同步控制设定菜单.....	48
选项遥控设定菜单.....	50
3D设置.....	53



维护 54

更换灯泡	54
安装和清洁防尘网	56

附加信息 57

兼容分辨率	57
图像尺寸和投影距离	58
投影机尺寸和吊顶安装	59
IR遥控代码	60
使用帮助按钮	62
故障处理	65
警告指示灯	67
规格	69
Optoma全球办事机构	70
DARBEEVISION INC	71

安全

	等边三角形内带箭头的电闪符号旨在警示用户：产品内部有未绝缘的“危险电压”，存在人员触电危险。
	等边三角形内的惊叹号符号旨在警示用户：注意设备上标注的重要操作和维护（维修）文字说明。

请遵循本用户指南中的所有警告、预防措施以及所推荐的维护事项。

重要安全事项

- 不要阻塞任何通风口。为防止投影机过热以保证其可靠进行，建议将投影机安装在通风良好的位置。例如，不要将投影机放置在杂乱的咖啡桌、沙发、床等上面。不要将投影机放置在空气流通不畅的狭小空间内，如书柜或壁橱中。
- 为降低火灾和/或触电危险，切勿使本投影机遭受雨淋或受潮。不要安装在热源附近，如散热器、加热器、火炉或其它产生热量的设备（如放大器）。
- 不要让物品或液体进入投影机。否则，可能接触到危险电压点和短路部件，导致火灾或电击。
- 请勿在如下条件下使用：
 - 温度过高、过低或极潮湿的环境中。
 - (i) 确保室内环境温度在5°C ~ 40°C之间
 - (ii) 相对湿度为10% ~ 85%
 - 易受大量灰尘和泥土侵袭的区域。
 - 任何产生强磁场的设备附近。
 - 阳光直接照射。
- 请勿在可能存在易燃易爆气体的环境中使用投影机。投影机内的灯泡在运行过程中温度非常高，气体可能被点燃并导致起火。
- 如果本机已物理损坏或者使用不慎，请勿继续使用本机。物理损坏/使用不慎包括（但不限于）：
 - 本机掉落。
 - 电源线或插头损坏。
 - 液体溅落到投影机上。
 - 投影机遭受雨淋或受潮。
 - 异物掉入投影机内或者内部元件松动。
- 请勿将投影机放在不平稳的表面上。投影机可能坠落，并可能导致人员受伤或投影机损坏。
- 请勿在运行期间遮挡投影机镜头发出的光束。光束会使物体变热并可能融化，进而可能造成灼伤或起火。
- 请勿打开或者拆卸本投影机，以免发生触电。
- 不要尝试自行维修本机。打开或卸下机壳时存在危险电压或其它危险。在送修本机前，请先与Optoma联系。
- 留意投影机外壳上的安全标志。
- 本机只应由相关服务人员进行修理。

- 仅使用制造商指定的连接件/附件。
- 请勿在运行期间直接注视投影机镜头。亮光可能会伤害您的眼睛。
- 在更换灯泡前，请使本机完全冷却。按照第54-55页介绍的说明进行操作。
- 本投影机将自行检测其灯泡使用寿命。投影机显示警告消息时一定要更换灯泡。
- 更换灯泡模块后，在屏幕显示的“选项|灯泡设定”菜单中重设“灯泡时数重置”（参见第47页）。
- 关闭投影机时，请确保先完成散热过程，然后再拔掉电源线。投影机需要90秒钟散热时间。
- 当灯泡接近使用寿命时，屏幕上会显示“超出灯泡寿命。”消息。请与当地经销商或服务中心联系，尽快更换灯泡。
- 在清洁产品前，关闭电源并从交流电源插座上拔掉电源线。
- 使用蘸有中性洗涤剂的柔软干布擦拭主机外壳。请勿使用擦洗剂、石蜡或者溶剂擦拭设备。
- 如果本产品长期不用，应从交流插座中拔下电源插头。

注意：当灯泡达到使用寿命时，必须更换灯泡模块，否则投影机无法开机。更换灯泡时，请按照54-55页“更换灯泡”中的步骤进行操作。

- 请勿将投影机安放在容易震动或碰撞的地方。
- 请勿用手直接触摸镜头。
- 在存放之前，取出遥控器电池。如果电池长时间留在遥控器内，可能会漏液。
- 请勿在可能存在油烟或香烟烟雾的地方使用或存放投影机，否则可能会影响投影机的性能。
- 安装投影机时请采用正确的方式，非标准安装可能影响投影机的性能。
- 使用电源线或电涌保护器。断电和电压低会造成设备损坏。

3D安全信息

在您或您的孩子使用3D功能之前，请留意所有警告以及推荐的预防措施。

警告

儿童和青少年可能更易受到与观看 3D 相关的健康问题的影响，因此，在观看这些图像时，应严格监督。

光敏性癫痫警告与其它健康风险

- 有些观看者在观看某类投影机画面或视频游戏中包含的一些闪烁图像或光线时，可能会造成癫痫发作或突发。如果您有癫痫病或家族病史，请在使用 3D 功能之前，向医疗专家咨询。
- 即使那些没有癫痫病或家族病史的人，也有可能由于不明原因造成癫痫发作。
- 孕妇、老人、严重病人以及严重失眠或醉酒者应避免使用本设备的 3D 功能。
- 如果您出现以下任何症状，请立即停止观看 3D 画面并向医疗专家咨询：(1) 视力改变 (2) 轻度头痛 (3) 头晕 (4) 非随意运动，如眼或肌肉颤搐 (5) 神经错乱 (6) 恶心 (7) 意识丧失 (8) 痉挛 (9) 抽筋 (10) 方向知觉丧失。儿童和青少年可能比成年人更易出现这些症状。家长应监督孩子和询问他们是否出现这些症状。

- 观看 3D 投影也可能会造成运动病、后知觉效应、眼睛疲劳和姿势稳定性下降。建议用户在观看期间经常休息一下，以降低这些情况出现的可能性。如果您的眼睛感觉疲劳或干涩，或您出现上述任何症状，请立即停止观看，在症状减轻后的至少 30 分钟内不要再继续观看。
- 长时间离屏幕太近观看 3D 投影会损害您的视力。理想的观看距离至少应是屏幕高度的三倍。建议观看者的眼睛与屏幕持平。
- 长时间戴 3D 眼镜观看 3D 投影会造成头疼或疲劳。如果您出现头疼、疲劳或头晕等情况，请停止观看 3D 投影，休息一下。
- 不要将 3D 眼镜用于观看 3D 投影之外的任何用途。
- 戴 3D 眼镜用于其它用途（一般观赏、太阳镜、护目镜等）会对您的身体造成损害或降低您的视力。
- 对于有些观看者，观看 3D 投影会造成方向知觉丧失。因此，不要将 3D 投影机放在开放的楼梯间、线缆或其它会翻倒、绊人、被碰倒、摔坏或跌落的其它物体的附近。

版权

本出版物（包括所有照片、插图和软件）受国际版权法律保护，保留所有权利。未经作者书面同意，不得复制本手册及其包含的任何材料。

版权所有 © 2015

免责声明

本手册中的信息如有变更，恕不另行通知。制造商对本文的内容不提供任何陈述或担保，特别放弃对于适销性和针对特定目的的适用性的任何隐含担保。制造商保留修订本出版物以及不定期变更其内容、且无须向任何人通知此类修订或变更的权利。

商标

Kensington是ACCO Brand Corporation在美国注册的商标，并且在全球其他国家/地区已经注册或正在申请。

HDMI、HDMI标志和High-Definition Multimedia Interface是HDMI Licensing LLC在美国和其他国家/地区的商标或注册商标。

DLP®、DLP Link和DLP标志是Texas Instruments的注册商标，BrilliantColor™是Texas Instruments的商标。

本手册中使用的所有其他产品名称是其各自所有者的资产，均已获得公认。

DARBEE 是 Darbee Products, Inc.的商标。

MHL、Mobile High-Definition Link 和 MHL 标志是 MHL Licensing, LLC 的商标或注册商标。

FCC

本设备经检测，符合FCC规则第15部分中关于B级数字设备的限制规定。这些限制旨在为居民区安装提供防止有害干扰的合理保护。本设备会产生、使用和辐射无线电频率能量，如果不遵照说明进行安装和使用，可能会对无线电通信产生有害干扰。

但是，不能保证在特定安装条件下不会出现干扰。如果本设备确实对无线电或电视接收造成了有害干扰（可通过关闭和打开设备电源来确定），建议用户采取以下一项或多项措施来消除干扰：

- 调节接收天线的方向或位置。
- 增大设备与接收器之间的距离。
- 将此设备和接收设备连接到不同电路的电源插座上。
- 向代理商或有经验的无线电/电视技术人员咨询以获得帮助。

注意事项：屏蔽线缆

连接其它计算设备时必须使用屏蔽线缆，以确保符合FCC管制要求。

小心

如果未经制造商明确许可进行任何变更或修改，会导致用户失去由联邦通信委员会授予的使用此设备的资格。

运行条件

本设备符合FCC规则第15部分的要求。本设备在运行时符合下面两个条件：

1. 本设备不会产生有害干扰
2. 本设备必须能够承受受到的干扰，包括会造成操作异常的干扰。

注意事项：加拿大用户

此B级数字设备符合加拿大ICES-003的要求。

Remarque à l'intention des utilisateurs canadiens

Cet appareil numérique de la classe B est conforme à la norme NMB-003 du Canada.

针对欧盟国家的符合性声明

- EMC 指令 2004/108/EC（包含修正内容）
- 低压指令2006/95/EC
- R & TTE 指令 1999/5/EC（如果产品具备 RF 功能）

WEEE



废弃说明

废弃时不要将此电子设备作为普通垃圾处理。为减少污染和在最大程度上保护地球环境，请将其回收利用。

简介

包装概览

小心地打开包装，检查下面列出的标配附件是否齐全。由于型号、规格、以及购买地域的不同，有些选配附件可能不提供。请确认您的购买地点。有些附件可能因地域不同而异。

保修卡仅在部分特定地域提供。有关详情，请咨询您的经销商。

标准附件

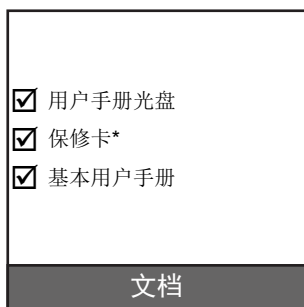
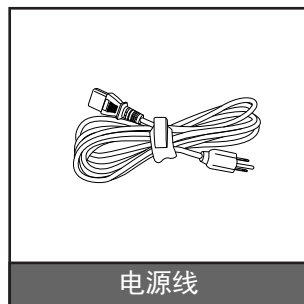
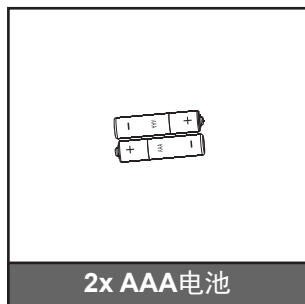
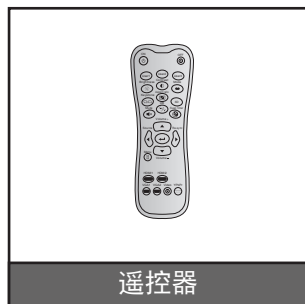
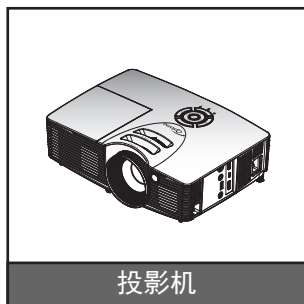

注意： * 如需欧洲保修信息，请访问www.optomaeurope.com。

可选附件

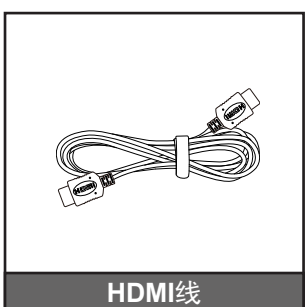
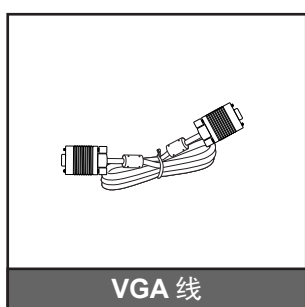
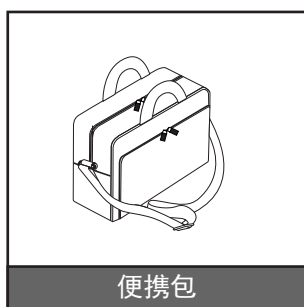

注意： 可选附件因型号、规格、以及地域不同而异。

简介

产品概览

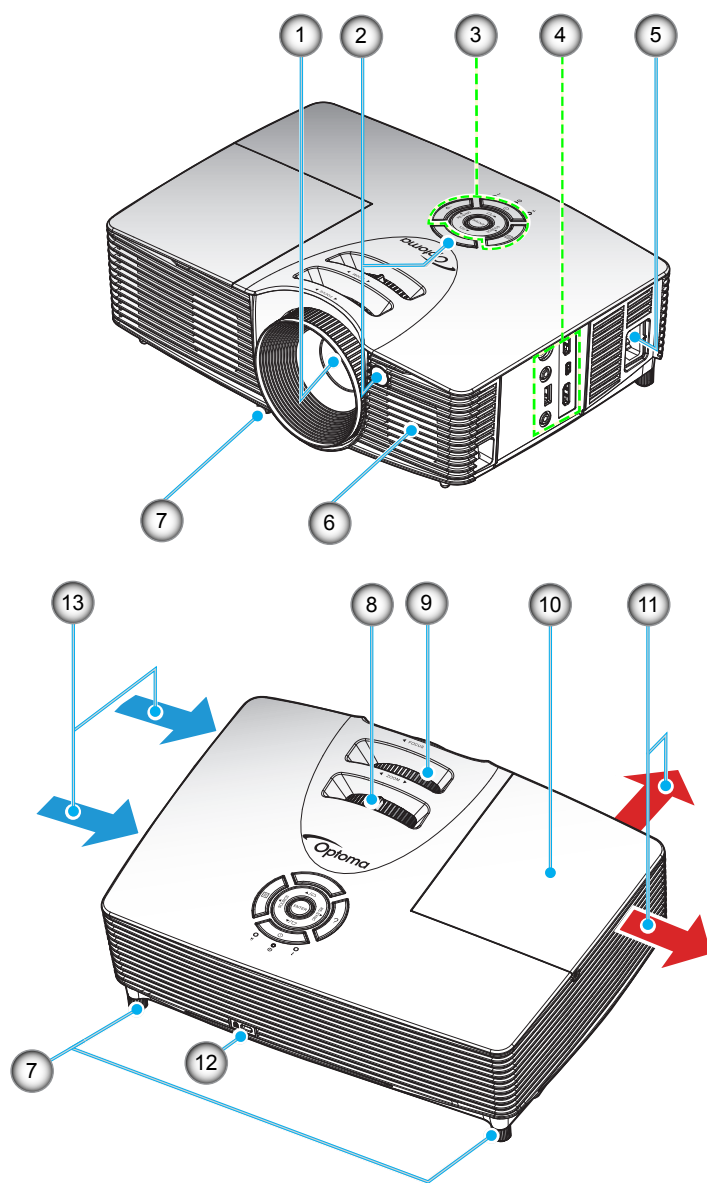

注意： 请勿堵塞投影机进气口和排气口。
(* 可选附件因型号、规格、以及地域不同而异。

编号	项目	编号	项目
1.	镜头	8.	变焦环
2.	红外线接收器	9.	调焦环
3.	键盘	10.	灯泡盖
4.	输入/输出	11.	通风孔（出气口）
5.	电源插口	12.	Kensington™ 锁定端口
6.	扬声器	13.	通风孔（入气口）
7.	倾斜度调节支脚		

简介

连接

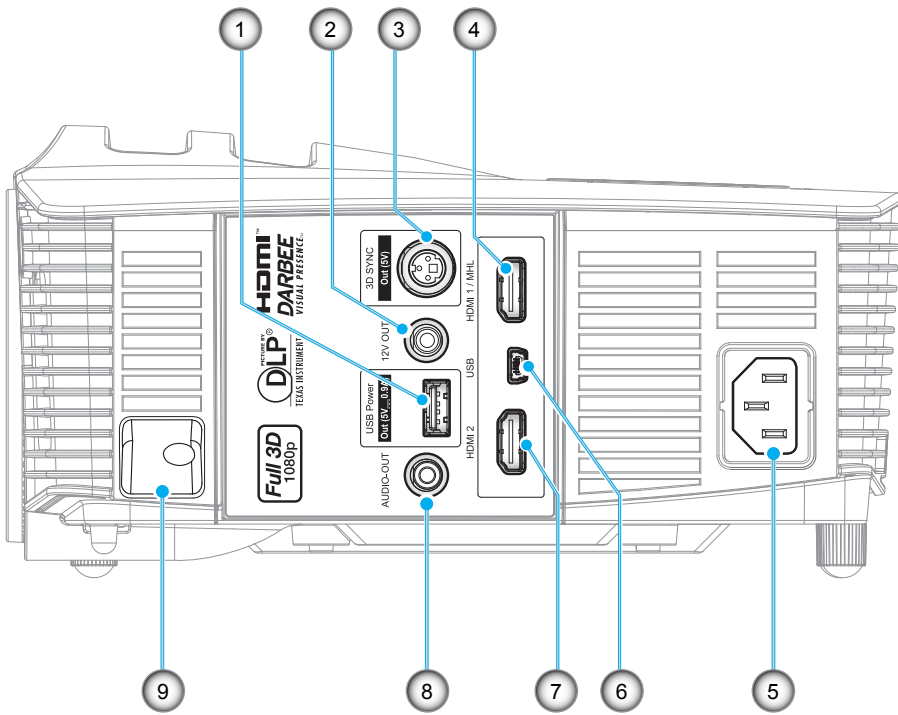

注意： 遥控器需要专门遥控器。

编号	项目	编号	项目
1.	USB电源输出(5V--0.9A)接口	6.	鼠标/维修接口
2.	12V 输出接口	7.	HDMI 2接口
3.	3D 同步输出 (5V) 接口	8.	音频输出接口
4.	HDMI 1 / MHL接口	9.	安全栓
5.	电源插口		

简介

键盘

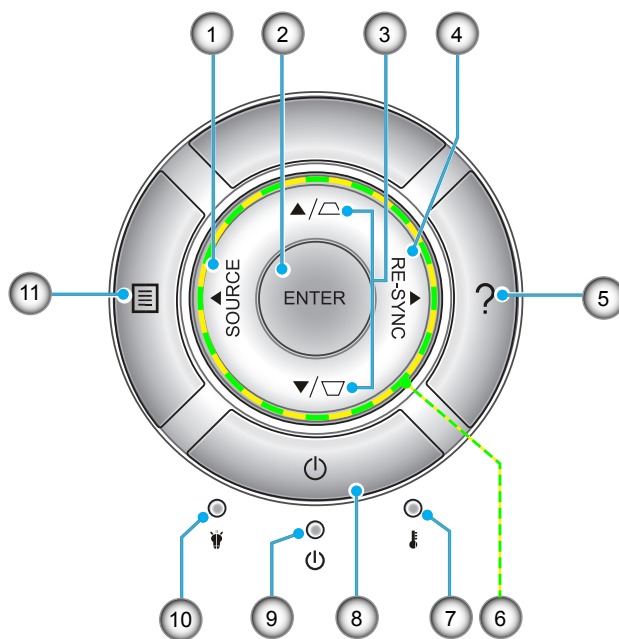

编号	项目	编号	项目
1.	Source	7.	温度LED
2.	Enter	8.	Power
3.	梯形修正	9.	开机/待机LED
4.	Re-Sync	10.	灯泡LED
5.	帮助	11.	Menu
6.	四向选择键		

简介

遥控器

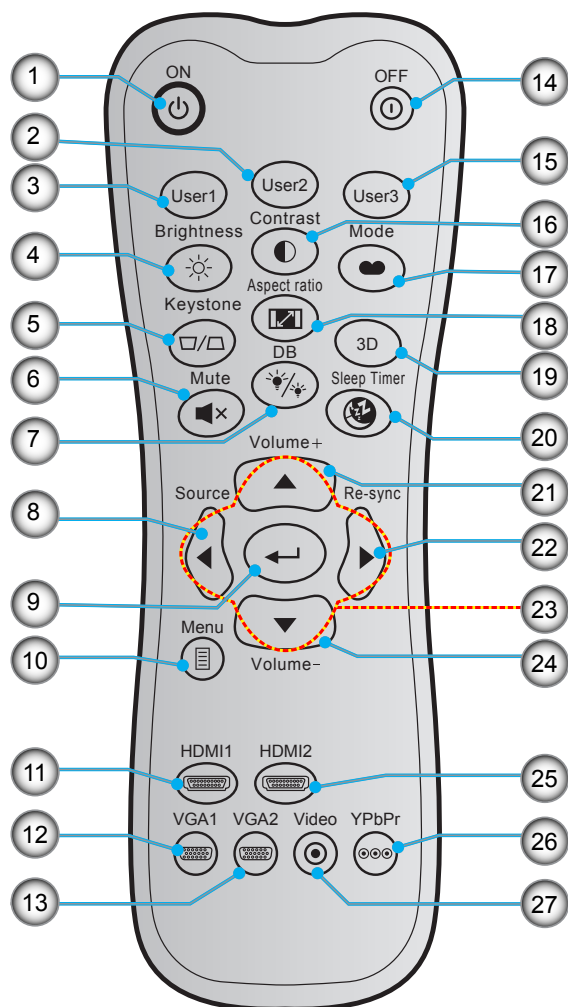

编号	项目	编号	项目
1.	开机	15.	User 3
2.	User 2	16.	Contrast
3.	User 1	17.	显示模式
4.	Brightness	18.	Aspect Ratio
5.	Keystone	19.	3D菜单开/关
6.	Mute	20.	Sleep Timer
7.	DB(Dynamic Black)	21.	Volume +
8.	Source	22.	Re-Sync
9.	Enter	23.	四向选择键
10.	Menu	24.	Volume -
11.	HDMI1	25.	HDMI2
12.	VGA1(不支持)	26.	YPbPr(不支持)
13.	VGA2(不支持)	27.	Video(不支持)
14.	关机		

注意： 对于不支持这些功能的型号，有些按键可能没有功能。

放置和安装

安装投影机

根据设计，此投影机有4种安装位置。

您可以根据房间布局或个人喜好来选择安装位置。需考虑的事项包括：屏幕尺寸和位置、电源插座位置、以及投影机和设备之间的位置和距离。

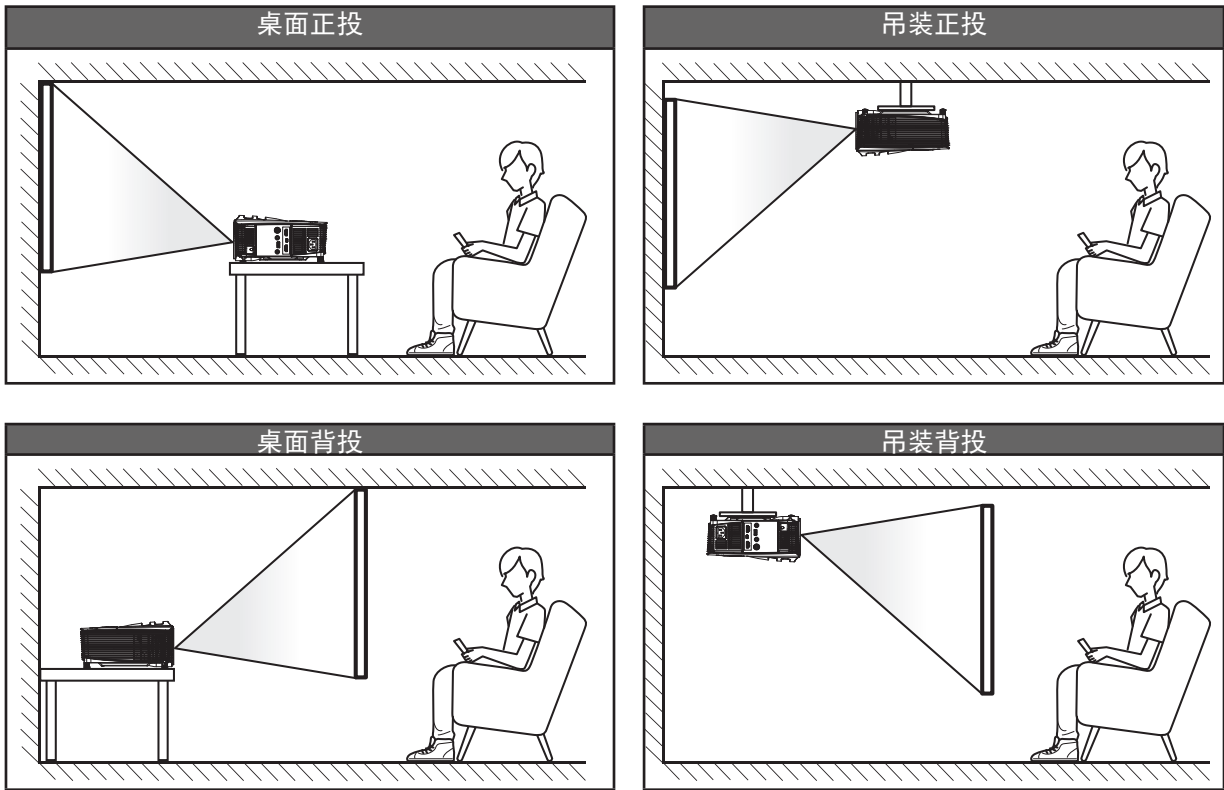

投影机应平放在台面上，与屏幕成90度角（垂直）。

- 关于如何根据屏幕尺寸确定投影机位置，请参见58页的距离表。
- 关于如何根据距离确定屏幕尺寸，请参阅58页的距离表。

注意：投影机到屏幕的距离增大时，投影图像尺寸变大，垂直偏移也随之增大。

重要提示！

请勿以桌面或吊装之外的任何其他安装方式使用投影机。投影机应水平放置，请勿前后或左右倾斜。其他安装方式会导致保修失效，并可能缩短投影机灯泡或投影机本身的使用寿命。如需有关非标准安装的建议，请咨询Optoma。

放置和安装

将输入源连接到投影机

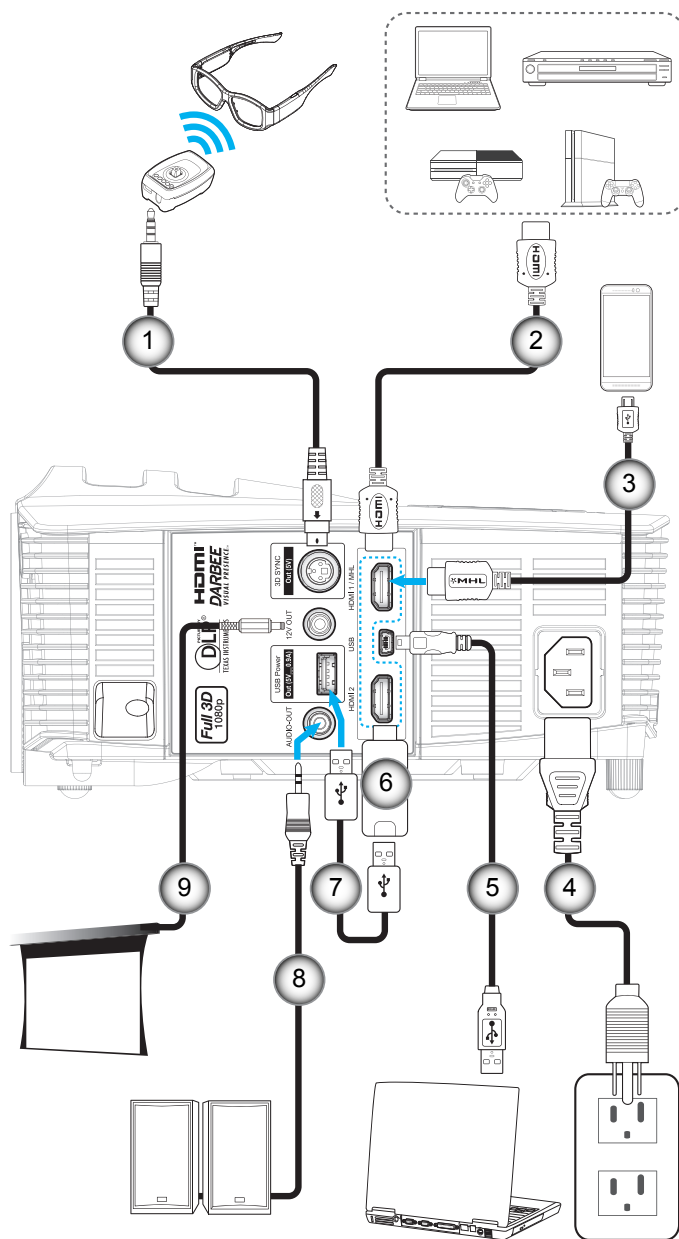

编号	项目	编号	项目
1.	3D发射器线	6.	HDMI Dongle
2.	HDMI线	7.	USB电源线
3.	MHL线	8.	音频输出线
4.	电源线	9.	12V DC插孔
5.	USB线（鼠标控制）		

放置和安装

调整投影图像

图像高度

本投影机配有升降支脚，用于调整图像高度。

1. 找到投影机下面的可调支脚，以调节投影机的高度。
2. 顺时针或逆时针转动可调支脚以升高或降低投影机。

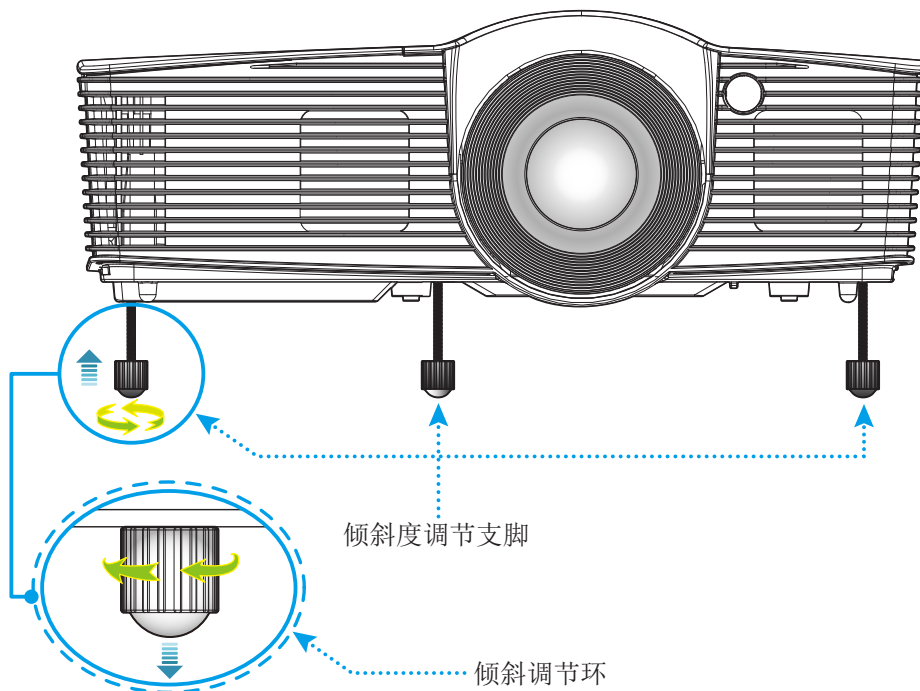

缩放和对焦

- g 如要调整图像尺寸，请顺时针或逆时针转动变焦杆以增大或减小投影图像尺寸。
- g 如要调整焦距，请顺时针或逆时针转动调焦环，直至图像变清晰。

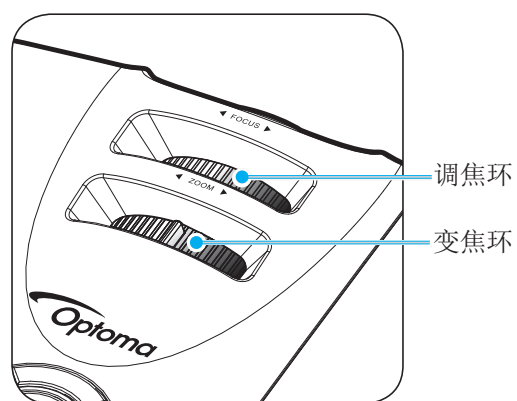

注意： 此投影机的对焦范围是1.5m到10m。

放置和安装

遥控器设置

安装/更换电池

遥控器随附2节AAA电池。

1. 卸下遥控器背面的电池盖。
2. 将AAA电池装入电池仓，如图所示。
3. 重新装上遥控器后盖。

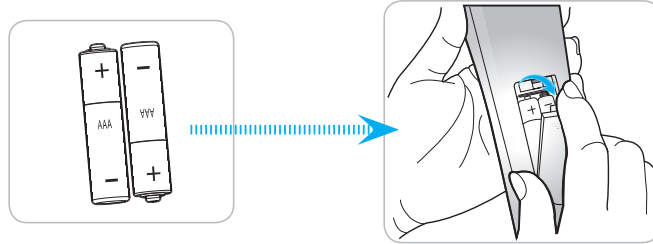

注意： 更换电池时，只可使用相同或同等类型的电池。

小心

电池使用不当可能导致化学漏液或爆炸。请务必遵循下述指导说明。

- 请勿混用不同类型的电池。电池类型不同，特性也不同。
- 请勿混用新旧电池。新旧电池混用会缩短新电池使用寿命或导致旧电池化学漏液。
- 电池没电后，应尽快取出。若皮肤接触到电池漏液化学物质，可能会造成损伤。如发现任何化学漏液，应用布擦拭干净。
- 因存放条件差异，此产品随附电池的预期使用寿命可能会缩短。
- 若长时间不使用遥控器，应取出电池。
- 在废弃电池时，务必遵守相关国家或地区的法规。

有效范围

红外线(IR)遥控感应器位于投影机顶部和正面。为使遥控器正常工作，应确保遥控器位于与投影机遥控感应器垂直的30度角范围内。遥控器和感应器之间的距离不应超过6米（~ 20英尺）。

- 确保遥控器和投影机上的IR感应器之间没有任何障碍物，以免挡住红外线光束。
- 勿使阳光或荧光灯光直接照射到遥控器的IR发射器上。
- 请使遥控器距离荧光灯2米以上，否则遥控器可能无法正常工作。
- 如果遥控器靠近逆变器型荧光灯泡，可能会时常不起作用。
- 如果遥控器距离投影机太近，有可能不起作用。
- 对准屏幕时，遥控器和屏幕之间的距离应小于5米，以便IR光束反射回投影机。不过，有效范围可能因屏幕不同而异。

放置和安装

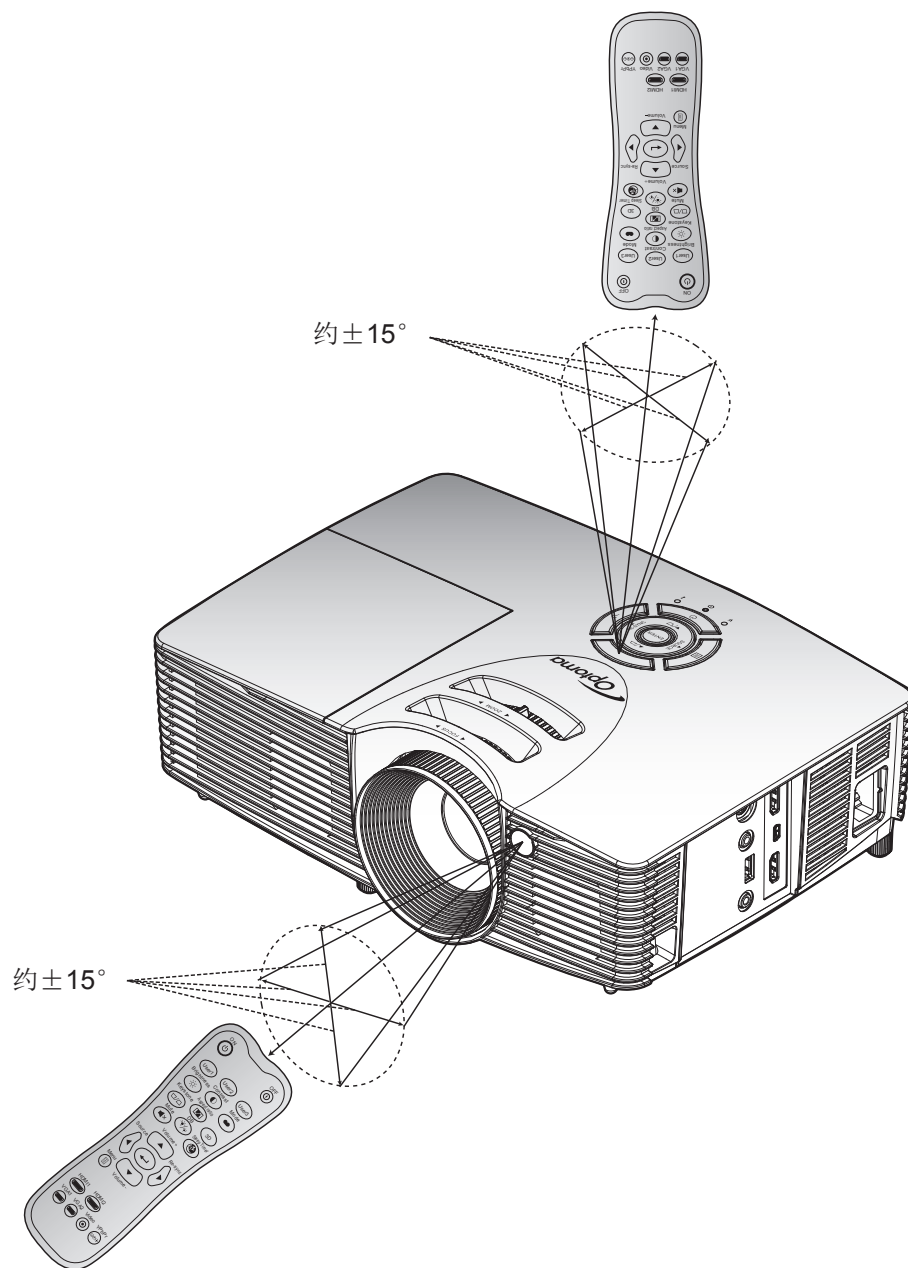

使用投影机

打开/关闭投影机电源

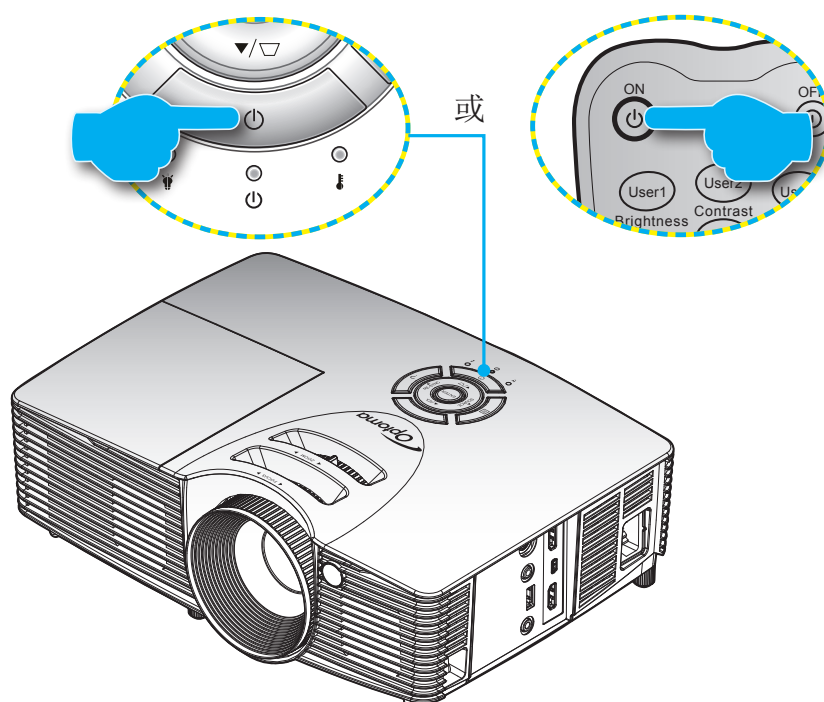

电源打开

1. 安全连接电源线和信号/输入源线。连接后，开机/待机LED将变成红色。
2. 按投影机键盘或遥控器上的“**⏻**”，打开投影机电源。
3. 开机画面显示约10秒钟，开机/待机LED将闪烁绿色或蓝色。

注意：投影机首次开机时，会提示您选择所需的语言、投影方向以及其他一些设置。

使用投影机

关机

1. 按投影机键盘上的“⏻”按钮或或遥控器上的“Ⓜ”按钮，关闭投影机电源。
2. 显示下面的消息：



3. 再按投影机键盘上的“⏻”按钮或或遥控器上的“Ⓜ”按钮进行确认，否则信息会在15秒后消失。再次按“⏻”或“Ⓜ”按钮时，投影机将关机。
4. 散热风扇继续转动约10秒以进行散热，开机/待机LED将闪烁绿色或蓝色。当开机/待机LED稳定显示红色时，表示投影机已进入待机模式。如果希望重新开启投影机，必须等待投影机完成散热过程并已进入待机模式。当投影机处于待机模式时，只需再次按“⏻”按钮即可开启投影机。
5. 从电源插座和投影机上拔掉电源线。

注意： 不建议在关闭电源后立即开启投影机。

使用投影机

选择输入源

打开您希望在屏幕上显示的、已连接的输入源的电源（如计算机、笔记本电脑、视频播放机等）。投影机将自动侦测信号源投影显示。如果连接了多个输入源，按投影机键盘或遥控器上的输入源按钮选择所需的输入。

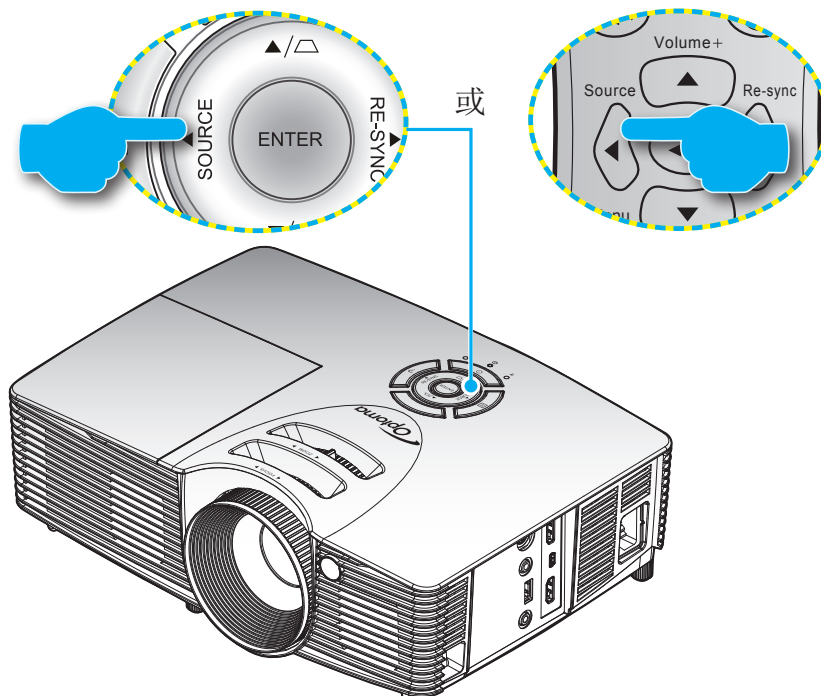

使用投影机

菜单导航和功能

本投影机具有一个多语言屏幕显示（OSD）菜单，可以调整图像并更改多种设置。投影机将自动检测输入源。

1. 如要打开OSD菜单，请按遥控器或投影机键盘上的“Menu”。
2. 当显示 OSD 时，使用 ◀▶ 键选择主菜单中的项目。在特定页上进行选择时，按 ▼ 或“Enter”键进入子菜单。
3. 使用 ▲ ▼ 键在子菜单中选择所需项目，然后按 ▶ 或“Enter”键查看更多设置。使用 ◀▶ 键调整设置。
4. 在子菜单中选择下一个要调整的项目，并按照如上所述进行调整。
5. 按“Enter”或“Menu”进行确认，屏幕将返回主菜单。
6. 如要退出，请再次按“Menu”。OSD 菜单将关闭，投影机自动保存新的设置。



使用投影机

OSD菜单树

主菜单	子菜单	子菜单2	子菜单3	子菜单4	值		
图像	显示模式				影院		
					标准		
					游戏		
					生动 [默认]		
					明亮		
					3D		
					用户		
					ISF白天		
					ISF夜晚		
	亮度				-50~50		
	对比度				-50~50		
	锐度				-50~50 [默认: 0]		
	色彩				-50~50 [默认: 0]		
	色度				1~15		
	进阶选项	Gamma	电影				
			影像				
			图像				
			标准				
		BrilliantColor™				1 ~ 10	
		DynamicBlack				关	
						开 注意: [默认: 影院], 其它模式关。	
		色温				暖色	
						标准	
						凉爽	
						冷色	
		色彩管理	红色		色调		-50~50
					饱和度		-50~50
					增益		-50~50
			绿色		色调		-50~50
					饱和度		-50~50
					增益		-50~50
			蓝色		色调		-50~50
					饱和度		-50~50
				增益		-50~50	
青色				色调		-50~50	
				饱和度		-50~50	
				增益		-50~50	
洋红			色调		-50~50		
		饱和度		-50~50			
		增益		-50~50			

使用投影机

主菜单	子菜单	子菜单2	子菜单3	子菜单4	值		
图像	进阶选项	色彩管理	黄色	色调	-50~50		
				饱和度	-50~50		
				增益	-50~50		
			白色	红色	-50~50		
				绿色	-50~50		
				蓝色	-50~50		
		恢复原值		是/否 [默认: 否]			
		退出					
		DARBEE	模式	高清	0~120%		
				游戏	0~120%		
				全开	0~120%		
			演示模式	关			
				并排画面			
				扫屏			
退出							
恢复原值		是/否	[默认: 否]				
退出							
显示设定	影像比例				4:3		
					16:9 [默认]		
					LBX		
					Native		
					SuperWide		
	边缘遮盖				0~5 [默认: 0]		
	缩放				-5~25 [默认: 0]		
	影像位移调整	水平位移		右 / 左 (中心的图标)		-100~+100 [默认: 0]	
		垂直位移		上 / 下 (中心的图标)		-100~+100 [默认: 0]	
	水平梯形校正				-40~+40 [默认: 0]		
	梯形失真调节				-40~+40 [默认: 0]		
	边角调整				左上 / 右上 / 左下 / 右下 (图标)		
	3D	3D 模式				关 [默认]	
						DLP-Link	
						VESA 3D	
		3D 影像格式					自动 [默认]
							Side By Side
							Top and Bottom
							Frame Sequential
		3D→2D					3D [默认]
						L	
3D同步 反转						R	
					开		
退出				关 [默认]			
显示设定	退出						

使用投影机

主菜单	子菜单	子菜单2	子菜单3	子菜单4	值	
设置	语言				English [默认]	
					Deutsch	
					Français	
					Italiano	
					Español	
					Português	
					Svenska	
					Nederland	
					Norsk	
					Dansk	
					Polski	
					Русский	
					Suomi	
					Ελληνικά	
					Magyar	
					Čeština	
					عربي	
					繁體中文	
					简体中文	
					日本語	
					한국어	
					ไทย	
				Türkçe		
				Farsi		
				Tiếng Việt		
				Română		
				Bahasa Indonesia		
		投影方式				
		菜单位置				
		声音设定	内置扬声器			开 [默认]
						关
			静音			开
						关 [默认]
			音量			0-10 [默认: 5]
			退出			

使用投影机

主菜单	子菜单	子菜单2	子菜单3	子菜单4	值	
设置	安全设定	安全设定			开	
					关 [默认]	
		安全定时	月			0~12 [默认: 0]
			天			0~30 [默认: 0]
			小时			0~24 [默认: 0]
			退出			
	更改密码					
	退出					
	进阶选项	开机画面				默认 [默认]
						中性
						用户
		屏幕捕获				
	退出					
选项	输入源				HDMI1 / MHL [默认]	
					HDMI2	
	信号源锁定					开
						关 [默认]
	高海拔模式					开
						关 [默认]
	信息隐藏					开
						关 [默认] 注意: 不隐藏警告和关机消息。
	按键锁定					开
						关 [默认]
	测试图案					无 [默认]
						网格
						白色图案
	红外功能					全部 [默认]
						前方
						顶端
						关 注意: “全部”和“关”只能在待机模式下选择。
	12V 继电器					关 [默认]
						开
						自动3D格式
USB 电源					关 [默认]	
					开	
					自动	

使用投影机

主菜单	子菜单	子菜单2	子菜单3	子菜单4	值	
选项	背景颜色				黑色 [默认]	
					红色	
					蓝色	
					绿色	
					白色	
	灯泡设定	灯泡已用时间				0~9999 [默认: 0] 注意: 仅显示器。
		灯泡使用寿命提示				开 [默认] 关
		灯泡模式				明亮 [默认]
						节能
						高动态节能模式
		灯泡时数重置				是 否 [默认]
		退出				
	HDMI Link 同步控制设定	HDMI Link				关 [默认] 开
		包括电视				是 否 [默认]
						双向同步
		电源开机同步				投影机->设备 设备->投影机 [默认]
		电源关机同步				关 [默认] 开
			退出			
	遥控设定	用户1			[默认: DARBEE]	颜色设置
						色温
						Gamma
						HDMI Link
						测试图案
						AV 静音
						DARBEE
		用户2			[默认: 色温]	颜色设置
						色温
						Gamma
						HDMI Link
						测试图案
						AV 静音
					DARBEE	

使用投影机

主菜单	子菜单	子菜单2	子菜单3	子菜单4	值
选项	遥控设定	用户3		[默认: Gamma]	颜色设置
					色温
					Gamma
					HDMI Link
					测试图案
					AV 静音
					DARBEE
		退出			
	进阶选项	电源侦测自动开机			开
					关 [默认]
		自动关机(分)			0-180 [默认: 20] 注意: 一步5分钟。
		睡眠定时(分)			0-990 [默认: 0] 注意: 一步30分钟。
					总是开启 [默认: 不选中] 注意: “总是开启”是一个复选框类型参数。
		电源模式(待机)			活动
				节能 [默认]	
		退出			
	恢复原值				目前设定 [默认]
					全部

注意:

- 如果“信号”设置设为“自动”，相位、频率等项目将灰色显示。如果“信号”设置在特定输入源，将显示相位、频率等项目，供用户手动调整和保存设置。
- OSD中的“灯泡时数重置”将只重置OSD中的“灯泡已用时间”和维修模式下的“灯泡已用时间”。维修模式下的投影时数不会被重置。
- 对“红外功能”、“投影方式”或“按键锁定”功能进行更改时，屏幕上会显示一条确认消息。选择“是”以保存设置。
- 各个显示模式均可进行调整并保存值。
- 在3D时序模式下，缩放/边缘遮盖将被禁用，以防图像断裂。

使用投影机

图像菜单



显示模式

对于许多类型的图像，投影机里有很多已经优化了的出厂预置。



- 影院：将此模式用于家庭影院。
- 标准：此模式旨在尽可能接近地按照电影导演希望的方式重现图像。色彩、色温、亮度、对比度和 gamma 设置均可配置为标准参考水平。
- 游戏：使用此模式玩游戏。
- 生动：经优化，显示艳丽的图像。
- 明亮：来自PC输入的最大亮度。
- 3D：为体验3D效果，您需要佩戴3D眼镜。确保您的PC/便携设备配备120 Hz信号输出四倍缓存图形卡并已安装3D播放器。
- 用户：记忆用户的设置。

使用投影机

亮度

调整图像的亮度。



- 按 ◀ 可以使图像变暗。
- 按 ▶ 可以使图像变亮。

对比度



对比度控制图片最亮和最暗部分之间的差异程度。

- 按 ◀ 可以降低对比度。
- 按 ▶ 可以提高对比度。

锐度

调整图像清晰度。



- 按 ◀ 可以降低锐度。
- 按 ▶ 可以提高锐度。

色彩

将视频图像从黑白调整为完全饱和的颜色。



- 按 ◀ 降低图像的饱和度。
- 按 ▶ 提高图像的饱和度。

色度

调整红绿色平衡。



- 按 ◀ 增加图像中的绿色数量。
- 按 ▶ 增加图像中的红色数量。

恢复原值

选择“是”可恢复“图像”的出厂默认设置。



退出

按下“退出”，退出菜单。

使用投影机

图像进阶选项菜单



Gamma

这允许您设置 gamma 曲线类型。完成初始设置和微调后，可以执行 Gamma 调整步骤优化图像输出。



- 电影：用于家庭影院。
- 影像：用于视频或 TV 信号源。
- 图像：用于 PC/照片信号源。
- 标准：用于标准化设置。
- 按 ◀ 或 ▶ 选择模式。

BrilliantColor™

采用新的色彩处理算法和系统级增强功能，此可调项目可以在提供逼真、丰富图片色彩的同时，微调图片亮度。



- 按 ▶ 强化图像增强效果。
- 按 ◀ 减弱图像增强效果。

DynamicBlack

DynamicBlack可使投影机自动优化黑暗/明亮电影场景的显示，使之能以极高的精细度显示。选择“开”或“关”启用或禁用此功能。

色温

按 ◀ 或 ▶ 选择色温：暖色、标准、凉爽或冷色。



使用投影机

色彩管理

按▶进入下一个菜单，然后使用▲、▼、◀或▶选择项目。



- 红色/绿色/蓝色/青色/洋红/黄色/白色：使用◀或▶调整色调、饱和度或增益颜色。

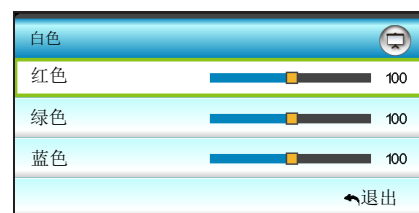
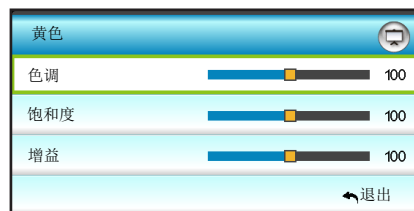
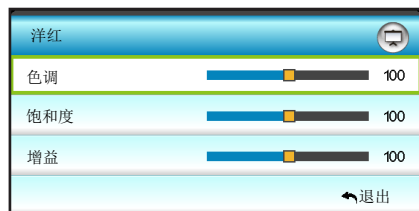
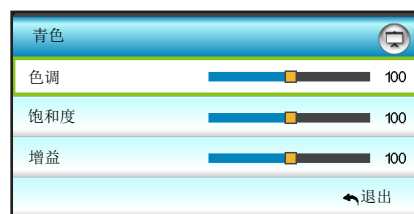
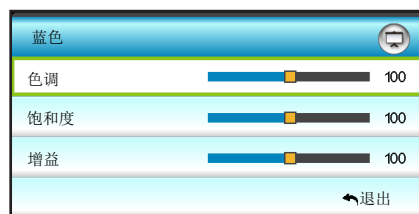
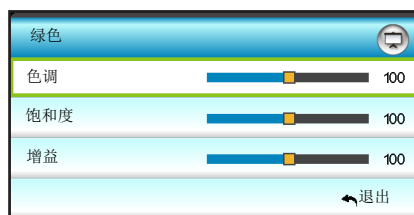
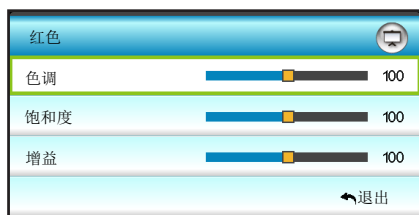

恢复原值

选择“恢复原值”可恢复颜色调整的出厂默认设置。

退出

按下“退出”，退出菜单。

使用投影机

图像进阶DARBEE菜单

使用此模式从HDMI视频源投影增强的视频质量。



模式

从以下选项中选择首选的DARBEE模式：

- 高清：最不积极的（least aggressive）算法。适用于Blu-ray视频等高质量内容。
- 游戏：中度积极的（moderately aggressive）算法。适用于计算机生成的内容。
- 全开：最积极的（most aggressive）算法。特别适用于低分辨率或低质量的视频源，以便提升视频质量。
- 关：关闭DARBEE模式。

级别

按 ◀ 或 ▶ 选择DARBEE模式级别。

演示模式

允许检查原图像和DARBEE图像之间的差异。按 ◀ 或 ▶ 选择用于演示模式的首选屏幕视图。可用的选项包括并排画面和扫屏。

- 并排画面：以并排画面查看原图像和DARBEE图像。
- 扫屏：通过扫屏查看原图像和DARBEE图像。

退出

按下“退出”，退出菜单。

使用投影机

显示设定菜单



影像比例

按 ◀ 或 ▶ 选择所需的宽高比：4:3、16:9、LBX、Native、SuperWide。

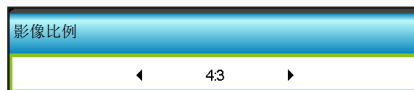

- **4:3**：此影像比例适用于4:3输入源。
- **16:9**：此图像比例适用于16:9输入源，如针对宽屏电视的HDTV和DVD增强。
- **LBX**：此影像比例适用于非 16x9、宽屏信号源以及利用外部 16x9 镜头以全分辨率显示的 2.35:1 宽高比的用户。
- **Native**：此影像比例显示原始图像而没有任何缩放。
- **SuperWide**：该模式使源的高度比为2.35:1，填充100%的图像高度以去除黑条。（图像的左侧和右侧将被裁切）。

注意：关于LBX模式的详细信息：

- 一些宽屏DVD未针对16 x 9电视进行增强。在此情况下，图像以16:9模式显示时看起来不正确。在这种情况下，请尝试使用4:3模式观看DVD。如果内容本身不是4:3，在16:9显示屏上图像四周会出现黑条。对于此类型的内容，可以使用LBX模式使图像占满16:9显示屏。
- 如果使用外部横向压缩镜头，此LBX模式还允许您观看2.35:1内容（包括Anamorphic DVD和HDTV电影输入源），前提是该内容针对在16 x 9显示屏上观看2.35:1宽图像进行了变形宽屏增强。在此情况下，没有黑条。灯泡功率和垂直分辨率得到完全利用。

使用投影机

1080p缩放表:

16:9屏幕	480i/p	576i/p	1080i/p	720p	计算机
4x3	调整至1440x1080。				
16x9	调整至1920x1080。				
LBX	调整至1920x1440，然后捕获并显示居中的1920x1080图像。				
Native	1:1 映射居中。 不进行调整；图像显示分辨率基于输入源。				
SuperWide	首先缩放到 2534x1426 (132% 放大)，然后以 1920x1080 影像比例显示中心图像。 注意： 将此影像比例用于无字幕的2.35:1 视频源可实现 100% 的1080p DMD。				

边缘遮盖

使用此功能去除视频输入源边缘上的视频编码噪点。



注意:

- 每个 I/O 都具有不同的“边缘遮盖”设置。
- “边缘遮盖”和“缩放”不能同时工作。

缩放

- 按 ◀ 减小图像的尺寸。
- 按 ▶ 放大投影屏幕上的图像。



影像位移调整

按 ▶ 进入下一个菜单（如下所示），然后使用▲、▼、◀或▶ 选择项目。



- 水平位移：按 ◀▶ 水平移动投影的图像的位置。
- 垂直位移：按 ▲ ▼ 垂直移动投影图像的位置。

水平梯形校正

按 ◀ 或者 ▶ 调节图像水平失真，使图像更为方正。



使用投影机

梯形失真调节

按 ◀ 或者 ▶ 调节图像垂直失真，使图像更为方正。



边角调整

修正图像失真时，每次调整一个角。

边角调整

1. 使用“Menu”开始。
2. 使用“边角调整”菜单选择，然后按“Enter”进行确认。
3. 使用▲、▼、◀或▶移动角，然后按“Enter”进行确认。

边角调整

边角调整

边角调整

边角调整

边角调整

注意： 调节边角调整时，影像比例/边缘遮盖/变焦/影像位移将暗灰显示。重置边角调整后将可以使用它们。

重置边角调整

选择“是”可恢复“重置边角调整”的出厂默认设置。

使用投影机

显示3D菜单



3D 模式

使用此选项禁用3D功能或选择合适的3D功能。

- 关：选择“关”关闭3D模式。
- DLP-Link：选择“DLP-Link”可使用DLP Link 3D眼镜的优化设置。
- VESA 3D：选择“VESA 3D”可使用IR 3D眼镜的优化设置。



3D 影像格式

使用此选项选择合适的3D格式内容。

- 自动：当检测到3D识别信号时，自动选择3D影像格式。
- Side By Side：以“并排”格式显示3D信号。
- Top and Bottom：以“Top and Bottom”格式显示3D信号。
- Frame Sequential：以“Frame Sequential”格式显示3D信号。

注意：

- 仅3D时序支持“3D 影像格式”格式（参见第57页）。
- “3D 影像格式”设置仅适用于非 HDMI 1.4a 的 3D 信号。



3D→2D

使用此选项指定3D内容在屏幕上的显示方式。

- 3D：显示3D信号。
- L（左）：显示3D内容的左侧帧。
- R（右）：显示3D内容的右侧帧。

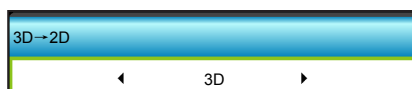

使用投影机

3D同步 反转

使用此选项启用/禁用3D同步反转功能。

- 按“开”可改变左侧和右侧的帧内容。
- 按“关”可获取默认帧内容。



退出

按下“退出”，退出菜单。

使用投影机

设置菜单







语言

选择多语种 OSD 菜单。按▶ 进入子菜单，然后使用▲、▼、◀或▶ 键选择所需的语言。按“Enter”完成选择。

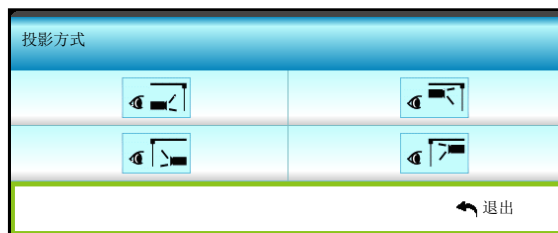

投影方式



-  正投-桌面
这是默认选择。图像直线投影到屏幕上。
-  背投-桌面
当选择时，图像反转。
-  正投-吊装
当选择时，图像上下颠倒。
-  背投-吊装
当选择时，图像反转并上下颠倒。

使用投影机



注意： 背投-桌面和背投-吊装时使用透明屏幕。

菜单位置

选择显示屏上的菜单位置。

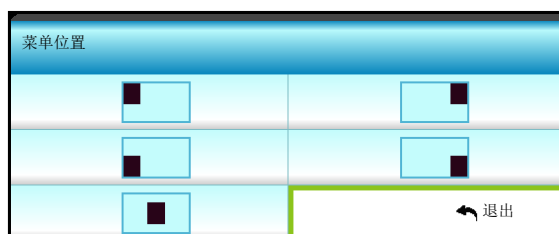

退出

按下“退出”，退出菜单。

使用投影机

设置声音设定菜单



内置扬声器

选择“开”或“关”可打开或关闭内置扬声器。

静音

使用此选项临时关闭声音。



- 选择“开”以开启静音。
- 选择“关”可关闭静音。

注意：“静音”功能同时影响内部和外部扬声器的音量。

音量

调节音量。



- 按 ◀ 减小音量。
- 按 ▶ 增大音量。

退出

按下“退出”，退出菜单。

使用投影机

设置安全设定菜单



安全设定

启用此功能时，需先输入密码，然后才能使用投影机。

- 开：选择“开”可以在打开投影机电源时使用安全验证。
- 关：如果选择“关”，则在打开投影机电源时不需要进行密码验证。



安全定时

选择时间 (月/天/小时) 功能可设置投影机使用的小时数。经过此时间后，会提示您重新输入密码。

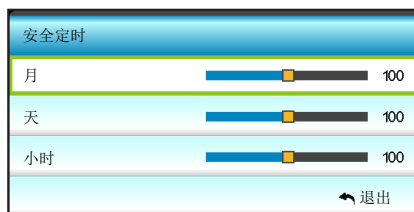

使用投影机

更改密码

更改密码。

- 第一次:
 1. 按“Enter”键设置密码。
 2. 密码必须是4位。
 3. 使用遥控器上的数字键或屏幕数字键盘输入新密码，然后按“Enter”键确认密码。
- 更改密码:

(如果您的遥控器没有数字键盘，请使用▲ ▼ 箭头更改密码的每一位，然后按“Enter”确认)。

 1. 按“Enter”键输入旧密码。
 2. 使用数字按钮或屏幕数字键盘以输入当前密码，然后按“Enter”键确认。
 3. 使用遥控器上的数字按钮输入新密码(4位)，然后按“Enter”键进行确认。
 4. 再次输入新密码，然后按“Enter”键进行确认。

如果连续3次输入错误密码，投影机将自动关机。
如果您忘记密码，请联系当地办事机构寻求支持。

注意： 密码默认值是“1234”（初次使用时）。



退出

按下“退出”，退出菜单。

使用投影机

设置进阶选项菜单



开机画面

可以使用此功能设置所需的开机画面。如果进行了更改，则在投影机下次开机时更改会生效。



- 默认：默认开机画面。
- 中性：标志未显示在开机画面上。

屏幕捕获

按 ► 捕获当前在屏幕上显示的图像的图像。



注意： 为成功捕获屏幕，确保屏幕图像不超出投影机固有分辨率。(1080p: 1920x1080)。

退出

按下“退出”，退出菜单。

使用投影机

选项菜单



输入源

使用此选项可以启用/禁用输入源。按▶进入子菜单，选择所需的输入源。按“Enter”键完成选择。投影机将仅搜索启用的输入。

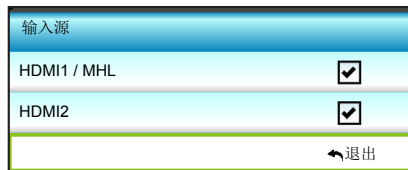

信号源锁定

使用此功能让投影机只搜索当前输入或者搜索任意输入信号。

- 开：投影机只搜索当前输入连接。
- 关：当前输入信号中断时，投影机搜索其它信号。



高海拔模式

选择“开”时，风扇转速加快。此功能在空气稀薄的高海拔区域非常有用。



信息隐藏

启用此功能可隐藏信息性消息。

- 开：选择“开”隐藏信息性消息。
- 关：选择“关”可显示“搜索中”消息。



使用投影机

按键锁定

当按键锁定功能设为“开”时，键盘将被锁定。此时，可通过遥控器来操作投影机。通过选择“关”，则可以重新使用小键盘。



测试图案

显示一幅测试图案。可用选项包括：网格、白色图案和无。



红外功能

设定红外功能设置。

- 开：可通过前部或顶部红外接收器的遥控器来操作投影机。
- 前方：可使用遥控器通过前方红外接收器来操作投影机。
- 顶端：可使用遥控器通过顶部红外接收器来操作投影机。
- 关：不能通过前部或顶部红外接收器的遥控器来操作投影机。通过选择“关”，可以使用键盘按键。



注意：

- “前方”和“顶端”在待机模式下不能选择。
- IR 模式一旦实施并由NVIDIA验证后可切换到“NVIDIA 3D Vision”。

12V 继电器

使用此功能可启用或禁用触发器。

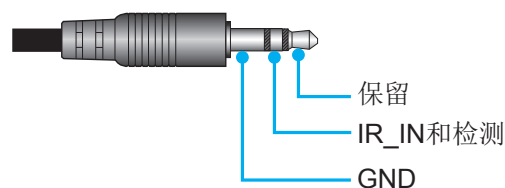

使用投影机

选项菜单



USB 电源

启用或禁用USB电源端口功能。

- 开：USB电源端口启用。
- 关：USB电源端口禁用。
- 自动：如果插入了兼容设备，则USB电源端口启用。例如，HDMI dongle。

背景颜色

无可用信号时，按 ◀ 或 ▶ 选择“黑色”、“红色”、“蓝色”、“绿色”或“白色”画面。



使用投影机

选项灯泡设定菜单



灯泡已用时间

显示投影时间。

灯泡使用寿命提示

选择此功能可以在显示“更换灯泡”信息时显示或者隐藏警告消息。
在建议更换灯泡的前30小时显示此信息。



灯泡模式

设定灯泡模式设置。

- 明亮：增加亮度。
- 节能：使投影机灯泡变暗，从降低功耗，延长灯泡使用寿命。
- 高动态节能模式：降低灯泡功率，根据内容亮度在100%和30%之间动态调整灯泡功耗。灯泡使用寿命会得到延长。



灯泡时数重置

更换灯泡后将灯泡寿命倒计时归零。



退出

按下“退出”，退出菜单。

注意：

- 在运行期间环境温度超过40° C时，投影机将自动切换至节能状态。
- “灯泡模式”可针对2D和3D独立进行设置。

使用投影机

选项HDMI Link同步控制设定菜单



使用HDMI Link

- 当使用HDMI线将多台HDMI CEC兼容设备连接到投影机时，可以使用投影机OSD中的HDMI Link控制功能在同一电源开机或电源关机状态对它们进行控制。
- 这样，就可以通过HDMI Link功能让一台设备或一个群组中的多个设备电源开机或电源关机。
- 在通常配置中，DVD播放机可以通过功放或家庭影院系统连接到投影机。

HDMI Link

启用/禁用HDMI Link功能。仅当此设置设为“开”时，可以使用Inclusive TV、电源开机同步和电源关机同步等选项。



包括电视

如果此设置设为“是”，TV和投影机将同时自动关闭。为防止两个设备同时关闭，可以将此设置设为“否”。



电源开机同步

CEC开机命令：

- 双向同步：投影机和CEC设备将同时开机。
- 投影机->设备：CEC设备将在投影机开机之后开机。
- 设备->投影机：投影机将在CEC设备开机之后开机。



- 按 ▶ 进入下一个菜单，然后使用 ◀ 或 ▶ 选择“双向同步”、“投影机->设备”、“设备->投影机”项目。

使用投影机

电源关机同步

如果此设置设为“开”，HDMI Link和投影机将同时自动关闭。设为“关”时，HDMI Link和投影机将不同时自动关闭。



退出

按下“退出”，退出菜单。

使用投影机

选项遥控设定菜单



用户1

为“用户1”指派默认功能。默认值是“DARBEE”。

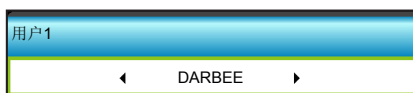

- 按 ► 进入下一个菜单，然后使用 ◀ 或 ▶ 选择“颜色设置”、“色温”、“Gamma”、“HDMI Link”、“测试图案”、“AV 静音”、“DARBEE”项目。

用户2

为“用户2”指派默认功能。默认值是“色温”。



- 按 ► 进入下一个菜单，然后使用 ◀ 或 ▶ 选择“颜色设置”、“色温”、“Gamma”、“HDMI Link”、“测试图案”、“AV 静音”、“DARBEE”项目。

用户3

为“用户3”指派默认功能。默认值是“Gamma”。

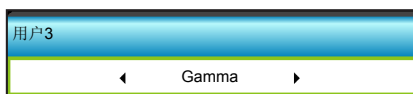

- 按 ► 进入下一个菜单，然后使用 ◀ 或 ▶ 选择“颜色设置”、“色温”、“Gamma”、“HDMI Link”、“测试图案”、“AV 静音”、“DARBEE”项目。

使用投影机

选项进阶选项菜单



电源侦测自动开机

选择“开”可开启电源侦测自动开机模式。接通了交流电源时，投影机将自动开机，而无需按下投影机键盘或遥控器上的“”键。



自动关机(分)

设置倒计时时间。设置后无论是否有信号输入到投影机均开始倒计时，倒计时（以分钟为单位）结束时，投影机自动关机。

- 按 ◀ 缩短时间间隔。
- 按 ▶ 加长时间间隔。



注意：

- 投影机的电源关闭后睡眠定时的值将被归零。
- 倒计时结束时，投影机自动关机。默认设置是20分钟。

睡眠定时(分)

以分钟为单位设置倒计时，设置后无论是否有信号输入到投影机均开始倒计时，倒计时（以分钟为单位）结束时，投影机自动关机。

- 按 ◀ 缩短时间间隔。
- 按 ▶ 加长时间间隔。

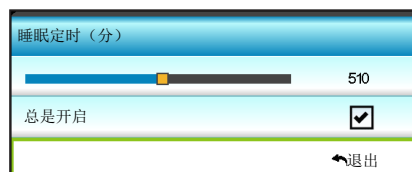

使用投影机

电源模式(待机)

设定电源模式设置。

- 活动：返回正常状态。
- 节能：进一步降低功耗（< 0.5W）。



退出

按下“退出”，退出菜单。

使用投影机

3D设置

1. 开启投影机。
2. 连接3D输入源。例如：3D Blu ray、游戏控制台、PC、机顶盒等。
3. 确保您已插入3D内容或已选择3D频道。
4. 开启3D眼镜。关于如何使用3D眼镜，请参见3D眼镜用户手册。
5. 此投影机将自动显示来自3D Blu-ray的3D内容。若3D源自机顶盒或PC，则您需要调整3D菜单中的设置。

若3D源自Blu ray

将自动显示3D。

- 菜单 > “显示设定” > “3D” > “3D 模式” > “DLP-Link”

若3D源自PC或机顶盒

将不自动显示3D。根据3D内容，图像将并排或上下显示。请参见下表。

Side By Side	Side By Side	Top and Bottom
		Top and Bottom

- 如需并排图像，请在菜单中选择“Side By Side”。菜单 > “显示设定” > “3D” > “3D 影像格式” > “Side By Side”。
 - 如需上下图像，请在菜单中选择“上下”。菜单 > “显示设定” > “3D” > “3D 影像格式” > “Top and Bottom”。
- 如果3D图像显示不正确，可能还需要调整3D同步反转。图像看起来奇怪时，开启此项。菜单 > “显示设定” > “3D” > “3D同步 反转” > “开”。

注意：若输入普通的2D视频，请按“3D”按钮以调至“自动”模式。如果“Side By Side”模式已启用，2D视频内容将不能正确显示。当源自PC的3D仅在特定分辨率情况下正常显示时，请改回“自动”。请查看第57页的兼容性。

维护

更换灯泡

投影机自行检测灯泡寿命。当灯泡接近使用寿命时，屏幕上会显示一条警告消息。



当看到此信息时，请与当地经销商或服务中心联系，尽快更换灯泡。在更换灯泡前，请确保投影机已经冷却至少约 30 分钟。



警告：在吊顶安装情况下，打开灯泡拆卸面板时请小心操作。建议在吊顶安装情况下更换灯泡时戴上安全眼镜。务必小心操作以防任何松动的部件从投影机上掉落。



警告：灯泡室高温！待其冷却之后再更换灯泡！



警告：为降低人身伤害危险，请避免灯泡模块坠落或者触摸灯泡。灯泡如果坠落可能会被摔碎并导致伤害。

维护

更换灯泡（续）

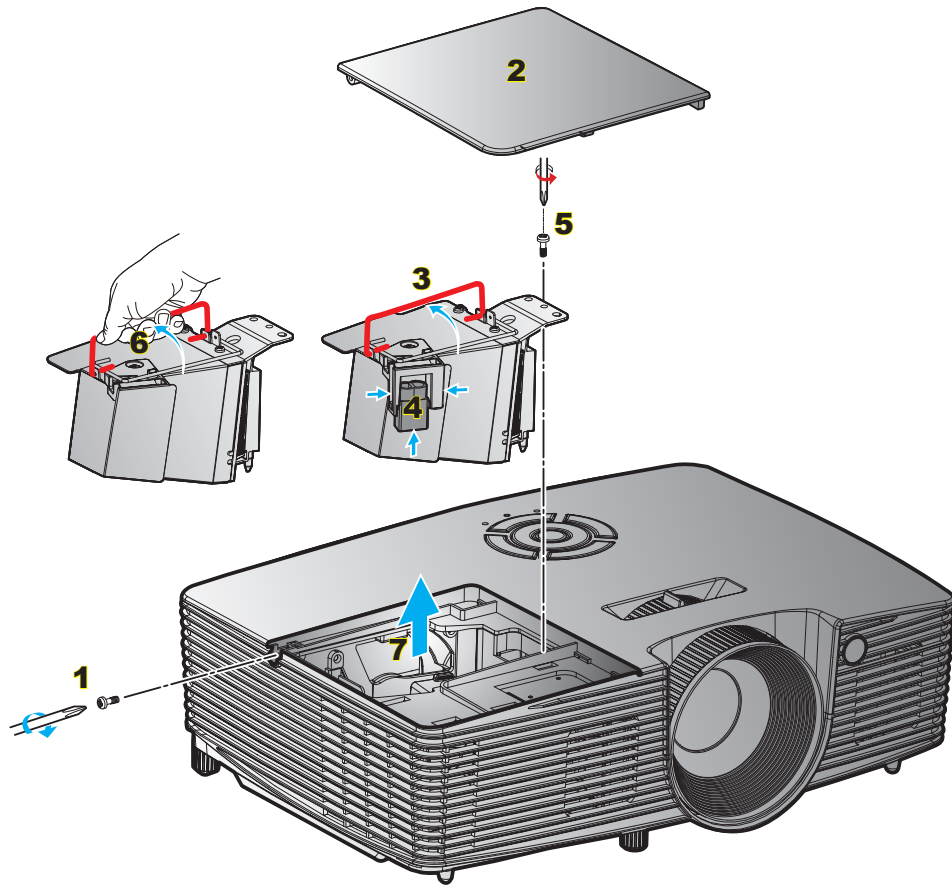

步骤：

1. 按下遥控器或投影机键盘上的“**⏻**”按钮关闭投影机的电源。
2. 让投影机冷却至少**30**分钟。
3. 拔下电源线。
4. 拧下盖板上的螺丝。**1**
5. 打开盖板。**2**
6. 提起灯泡把手。**3**
7. 捏住两侧，提起并取出灯泡线缆。**4**
8. 拧下灯泡模块上的螺丝。**5**
9. 提起灯泡把手**6**，小心地取出灯泡模块**7**
10. 以相反的顺序执行上述步骤装上灯泡模块。
11. 开启投影机，使灯泡计时器清零。
12. 灯泡时数重置：(i) 按下“Menu” → (ii) 选择“选项” → (iii) 选择“灯泡设定” → (iv) 选择“灯泡时数重置” → (v) 选择“是”。

注意：

- 灯罩和灯泡上的螺丝不能卸下。
- 如果灯罩尚未装回投影机，则投影机无法开机。
- 不要触摸灯泡的玻璃区域。手上油脂可能会造成灯泡粉碎。如果意外触摸了灯泡模块，请使用干布进行清洁。

维护

安装和清洁防尘网

安装防尘网

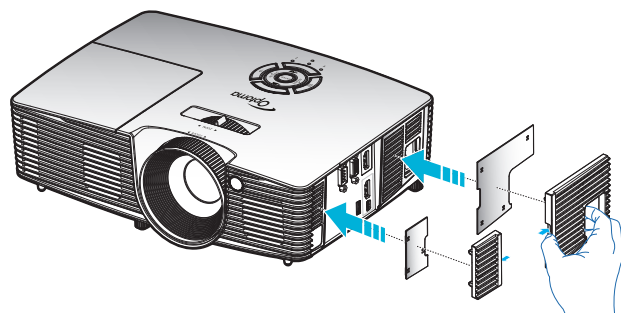

注意： 仅在灰尘较多的特定区域需要/提供防尘网。

清洁防尘网

我们建议您每3个月清洁一次防尘网。若投影机在多尘环境中使用，应增加清洁次数。

步骤：

1. 按下遥控器或投影机键盘上的“**⏻**”按钮关闭投影机的电源。
2. 拔下电源线。
3. 小心地取下防尘网。
4. 清洁或更换防尘网。
5. 安装防尘网时，以相反的顺序执行上述步骤。

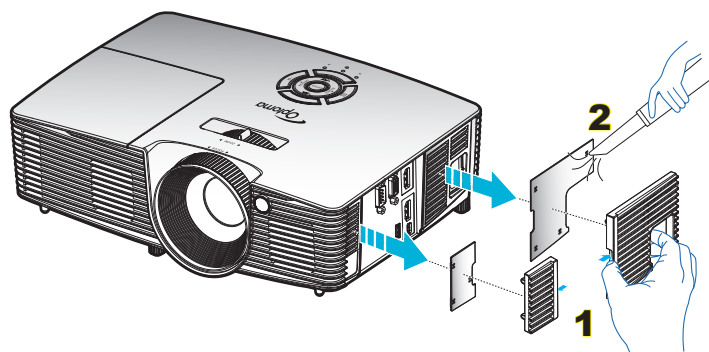

附加信息

兼容分辨率

数字兼容性

B0/既定时序	B0/标准时序	B0/详细时序	B1/视频模式	B1/详细时序
720x400 @ 70Hz	1280x720 @ 60Hz	固有时序:	640x480p @ 60Hz	720x480p @ 60Hz
640x480 @ 60Hz	1280x800 @ 60Hz	XGA: 1024x768 @ 60Hz	720x480p @ 60Hz	1280x720p @ 60Hz
640x480 @ 67Hz	1280x1024 @ 60Hz	WXGA: 1280x800 @ 60Hz	1280x720p @ 60Hz	1366x768 @ 60Hz
640x480 @ 72Hz	1400x1050 @ 60Hz	1080P: 1920x1080 @ 60Hz	1920x1080i @ 60Hz	1920x1080i @ 50Hz
640x480 @ 75Hz	1600x1200 @ 60Hz		720(1440)x480i @ 60Hz	1920x1080p @ 60Hz
800x600 @ 56Hz			1920x1080p @ 60Hz	
800x600 @ 60Hz	1440x900 @ 60Hz		720x576p @ 50Hz	
800x600 @ 72Hz	1280x720 @ 120Hz		1280x720p @ 50Hz	
800x600 @ 75Hz	1024x768 @ 120Hz		1920x1080i @ 50Hz	
832x624 @ 75Hz			720(1440)x576i @ 50Hz	
1024x768 @ 60Hz			1920x1080p @ 50Hz	
1024x768 @ 70Hz			1920x1080p @ 24Hz	
1024x768 @ 75Hz			1920x1080p @ 30Hz	
1280x1024 @ 75Hz				
1152x870 @ 75Hz				

真正3D视频兼容性

输入分辨率	HDMI 1.4a 3D输入	输入时序		
		1280x720P @ 50Hz	上下	
		1280x720P @ 60Hz	上下	
		1280x720P @ 50Hz	帧封装	
		1280x720P @ 60Hz	帧封装	
		1920x1080i @ 50 Hz	并排 (一半)	
		1920x1080i @ 60 Hz	并排 (一半)	
		1920x1080P @ 24 Hz	上下	
		1920x1080P @ 24 Hz	帧封装	
	HDMI 1.3	1920x1080i @ 50Hz	并排 (一半)	SBS模式开启
		1920x1080i @ 60Hz		
		1280x720P @ 50Hz		
		1280x720P @ 60Hz		
		1920x1080i @ 50Hz	上下	TAB模式开启
		1920x1080i @ 60Hz		
		1280x720P @ 50Hz		
		1280x720P @ 60Hz		
		480i 1024x768 @ 120Hz	HQFS	3D格式是帧顺序
		576i 1280x720 @ 120Hz		

注意:

- 如果3D输入是1080p@24Hz, DMD应以3D模式整数倍进行重放。
- 在无需Optoma支付专利费的情况下, 支持NVIDIA 3DTV Play。
- 1080i@25Hz和720p@50Hz运行在100Hz; 1080p@24Hz运行在144Hz。其他3D时序运行在120hz。

附加信息

图像尺寸和投影距离

(1080P)

(16:9)屏幕 的对角线 长度	屏幕尺寸W x H				投影距离(D)				偏移	
	(m)		(英寸)		(m)		(英寸)			
	宽度	高度	宽度	高度	宽幅	远距	宽幅	远距	(m)	(英寸)
36	0.80	0.45	31.38	17.65	1.2	1.3	3.94	4.27	0.07	2.76
40	0.89	0.5	34.86	19.6	1.3	1.4	4.27	4.59	0.08	3.15
50	1.11	0.62	43.58	24.5	1.6	1.8	5.25	5.91	0.10	3.94
60	1.33	0.75	52.29	29.4	2.0	2.2	6.56	7.22	0.12	4.72
70	1.55	0.87	61.01	34.3	2.3	2.5	7.55	8.20	0.14	5.51
80	1.77	1	69.73	39.2	2.6	2.9	8.53	9.51	0.16	6.30
90	1.99	1.12	78.44	44.1	2.9	3.2	9.51	10.50	0.18	7.09
100	2.21	1.25	87.16	49	3.3	3.6	10.83	11.81	0.19	7.48
120	2.66	1.49	104.59	58.8	3.9	4.3	12.80	14.11	0.24	9.45
150	3.32	1.87	130.74	73.5	4.9	5.4	16.08	17.72	0.30	11.81
180	3.98	2.24	156.88	88.2	5.9	6.5	19.36	21.33	0.36	14.17
200	4.43	2.49	174.32	98.1	6.6	7.2	21.65	23.62	0.40	15.75
250	5.53	3.11	217.89	122.6	8.2	9.0	26.90	29.53	0.50	19.69
300	6.64	3.74	261.47	147.1	9.8	10.8	32.15	35.43	0.59	23.23

注意： 缩放比例是1.1x。

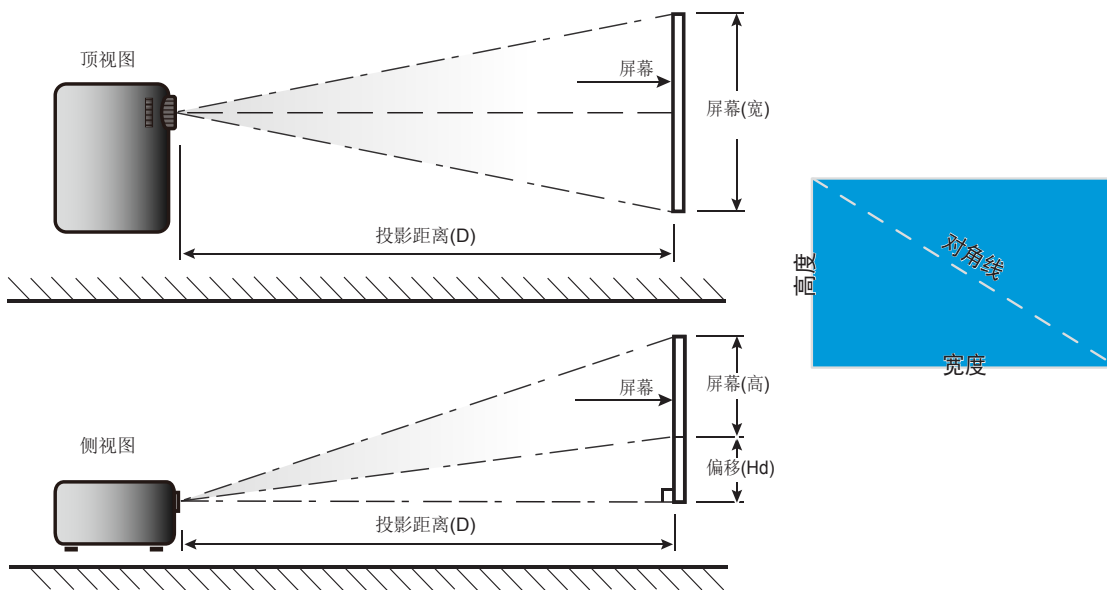

投影机尺寸和吊顶安装

1. 为防止损坏投影机，请使用Optoma吊装套件进行安装。
2. 如果希望使用第三方吊装套件，请确保将投影机固定到吊架上时使用的螺丝满足下列规格：
 - 螺丝类型：M4*3
 - 螺丝最小程度：10mm

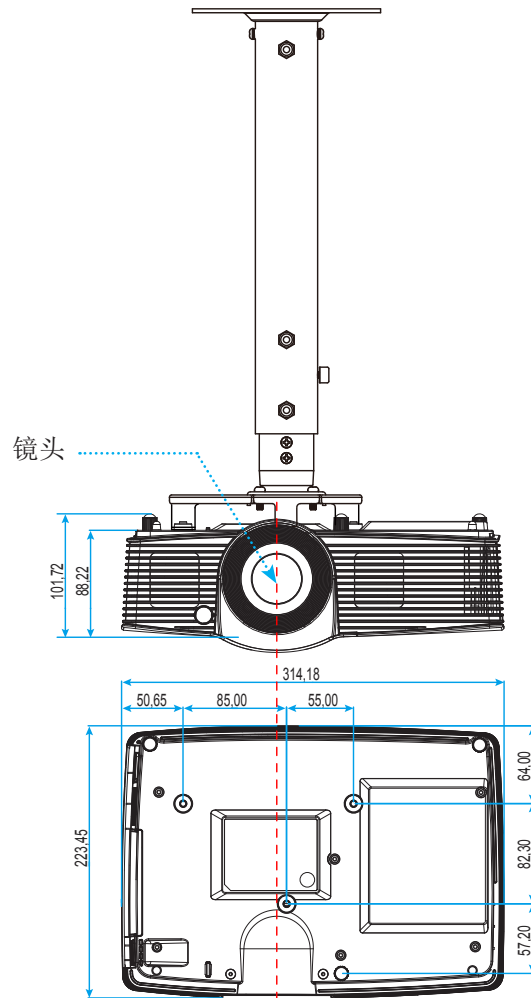

单位：毫米

注意： 因安装不当而造成的损坏不在保修范围内。



警告：

- 若从其它公司购买吊装架，请务必使用正确大小的螺丝。螺丝大小将视安装板的厚度而定。
- 务必在天花板和投影机底部之间留出至少10cm间隙。
- 不要将投影机安装在热源附近。

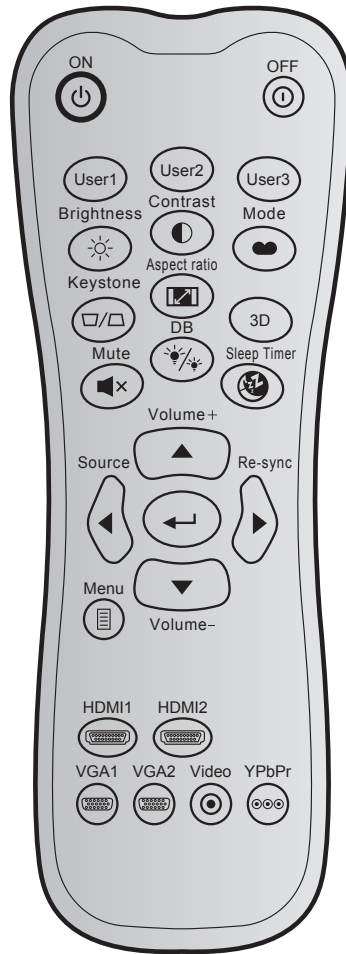

附加信息

IR遥控代码



按键	自定义代码	数据代码			印制按键定义	说明
		字节1	字节2	字节3		
开机		32	CD	02	ON	按下以打开投影机。
关机		32	CD	2E	OFF	按下以关闭投影机。
User 1		32	CD	36	User 1	用户定义的键。请参见第50页进行设置。
User 2		32	CD	65	User 2	
User 3		32	CD	66	User 3	
Brightness		32	CD	41	Brightness	调整图像的亮度。
Contrast		32	CD	42	Contrast	控制图片最亮和最暗部分之间的差异程度。
显示模式		32	CD	05	Mode	选择一个显示模式以优化不同应用的设置。请参见第28页。
Keystone		32	CD	07	Keystone	调整因投影机倾斜而导致的图像失真。

附加信息

按键		自定义代码		数据代码	印制按键定义	说明
		字节1	字节2	字节3		
Aspect Ratio		32	CD	64	Aspect Ratio	按此键改变所显示图像的画面比例。
3D		32	CD	89	3D	手动选择一种与您的3D内容相匹配的3D模式。
Mute		32	CD	52	Mute	暂时关闭/开启音频。
DB (Dynamic Black)		32	CD	44	DB	自动调整画面亮度，以获得最佳对比度性能。
Sleep Timer		32	CD	63	Sleep Timer	以分钟为单位设置倒计时，
Volume +		32	CD	09	Volume +	增大音量。
四个方向键		32	CD	11	▲	使用▲、◀、▶或▼按钮选择项目或调整所作的选择。
		32	CD	10	◀	
		32	CD	12	▶	
		32	CD	14	▼	
Source		32	CD	18	Source	按“Source”选择输入信号。
Enter键		32	CD	0F	↵	确认您选择的项目。
Re-Sync		32	CD	04	Re-Sync	根据输入源自动同步投影机。
Volume -		32	CD	0C	Volume -	减小音量。
Menu		32	CD	0E	Menu	显示或退出投影机的屏幕显示菜单。
HDMI1		32	CD	16	HDMI1	按“HDMI1”按钮可以选择来自HDMI 1/MHL接口的信号源。
HDMI2		32	CD	30	HDMI2	按“HDMI2”按钮可以选择来自HDMI 2接口的信号源。
VGA1		32	CD	1B	VGA1	无功能
VGA2		32	CD	1E	VGA2	无功能
Video		32	CD	1C	Video	无功能
YPbPr		32	CD	17	YPbPr	无功能

附加信息

使用帮助按钮

帮助功能可确保用户轻松设置和使用。按键盘上的“?”按钮可以打开帮助菜单。

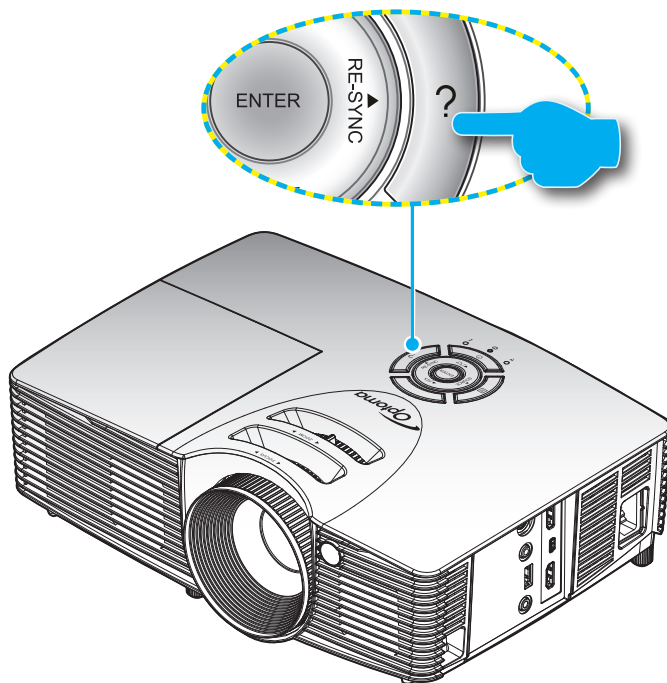

- 帮助按钮仅在没有检测到输入源时起作用。



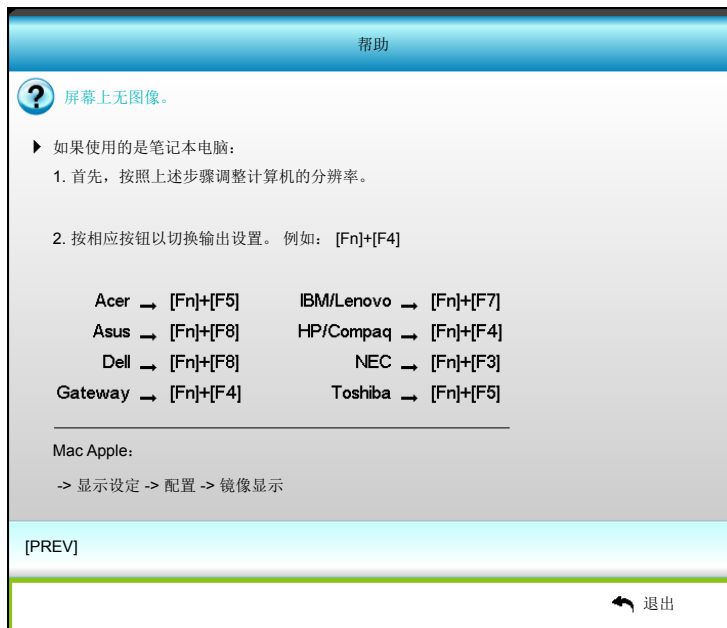
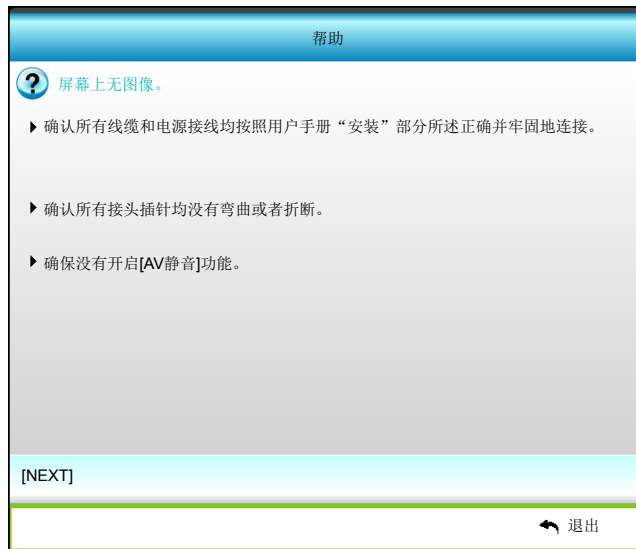

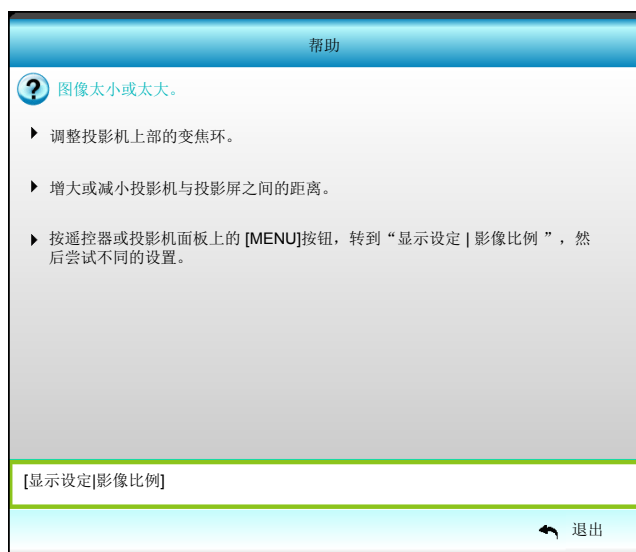

附加信息

故障处理

如果在使用投影机过程中遇到问题，请参阅以下信息。若问题无法解决，请与当地经销商或维修中心联系。

图像问题

屏幕上无图像。

- 确认所有线缆和电源接线均按照“安装”部分所述正确并牢固地连接。
- 确认接头插针没有弯曲或者折断。
- 检查投影灯泡是否牢固安装。请参见“更换灯泡”部分。
- 确保没有开启“静音”。

图像聚焦不准

- 调整投影机镜头上的调焦环。
- 确认投影屏与投影机位于要求的距离范围之内。（请参见第58页）。

显示16:9 DVD盘时图像被拉伸

- 当播放横向压缩DVD或16:9 DVD时，本投影机在投影机一端以16:9影像比例显示最佳图像。
- 如果播放LBX影像比例的DVD盘，请在投影机OSD中将影像比例改成LBX。
- 如果播放4:3影像比例的DVD盘，请在投影机OSD中将影像比例改成4:3。
- 在DVD播放机上将显示影像比例设成16:9（宽）宽高比类型。

图像太小或太大。

- 调整投影机上部的变焦控制杆。
- 增大或减小投影机与投影屏之间的距离。
- 按下投影机面板上的“Menu”，转到“显示设定-->影像比例”。尝试其它设置。

图像有斜边：

- 可能时，调整投影机的位置，使其对准屏幕中间位置，并低于屏幕的下边缘。
- 使用OSD的“显示设定-->梯形失真调节”或“显示设定-->水平梯形校正”进行调整。

图像反转

- 在OSD中选择“设置-->投影方式”以调整投影方向。

模糊重影

- 按“3D”按钮并切换至“关”，以避免正常2D图像出现模糊重影。

附加信息

❓ 两个图像，并排格式

- 按“3D”按钮并切换至“Side By Side”格式，使输入信号为 HDMI 1.3 2D 1080i 并排格式。

❓ 图像没有显示为 3D

- 检查 3D 眼镜的电池是否已耗尽。
- 检查 3D 眼镜是否已打开。
- 若输入信号是 HDMI 1.3 2D（1080i 并排），按“3D”按钮可切换至“Side By Side”格式。

其它问题

❓ 投影机对所有控制均停止响应。

- 如果可能，关闭投影机电源，拔掉电源线，等待至少 20 秒后重新连接电源。

❓ 灯泡不亮或者发出喀啦声

- 灯泡达到使用寿命时，可能无法点亮并发出喀啦响声。如果出现这种情况，则只有更换了灯泡模块之后投影机方可恢复工作。更换灯泡时，请按照第54-55页“更换灯泡”中的步骤进行操作。

遥控器问题

❓ 如果遥控器不工作

- 检查遥控器的操作角度相对于投影机的IR接收器来说，是否在水平和垂直方向均处于±15°以内。
- 确保遥控器和投影机之间没有障碍物。移到距离投影机6m（20英尺）以内。
- 确保电池装入正确。
- 更换电池（若电池没电）。

附加信息

警告指示灯

当警告指示灯（如下所述）点亮或闪烁时，投影机将自动关闭：

- “灯泡”LED指示灯显示红色，并且如果“开机/待机”指示灯闪烁橙色。
- “温度”LED指示灯显示红色，并且如果“开机/待机”指示灯闪烁橙色。这表示投影机过热。在正常情况下，投影机可以重新开启。
- 若开机/待机指示灯闪烁黄色，则“温度”LED指示灯显示为红色。

从投影机上拔掉电源线，等待30秒，然后再试一次。如果警告指示灯仍点亮或闪烁，请与附近的服务中心联系以寻求帮助。

LED点亮信息

信息	 电源LED (红色)	 电源LED (绿色或蓝色)	 温度LED (红色)	 灯泡LED (红色)
	待机状态 (输入电源线)	稳定点亮		
开机（预热）		闪亮 (0.5秒灭/0.5秒亮)		
电源打开并且灯泡 点亮		稳定点亮		
电源关闭（散热）		闪亮 (0.5秒灭/0.5秒亮) 。当散热风扇关闭 时，恢复稳定红色。		
快速恢复（100 秒）		闪亮 (0.25秒灭/0.25秒 亮)		
错误（温度过高）	闪亮			
出错（风扇故障）	闪亮		闪亮	
出错（灯泡故障）	闪亮			

- 电源关闭：



- 灯泡警告：



附加信息

- 温度警告:



- 风扇故障:



- 超出显示范围:



- 校准失败:



- 关机警告:



- 密码时间警示:



附加信息

规格

光学	说明
最大分辨率	- 视频时序最高: 1080p - 图形最高WUXGA@60Hz
镜头	- 手动缩放和手动调焦
灯泡	- 节能模式 $\leq 0.5 \text{ W @ } 110/220\text{VAC}$ - 活动模式 $>0.5\text{W @}110/220\text{VAC}$
图像尺寸 (对角线)	41.8" ~305"
投影距离	1.5m~10m

电子	说明
输入	- HDMI1 - HDMI2 + MHL (2.2)
输出	- 音频 3.5mm - USB-A 电源 (0.9A) - 12V继电器
维修端口	- 3D 同步 VESA - USB 鼠标/服务
色彩再现	10.734亿色
扫描速率	- 水平扫描速率: 15.375~91.146 KHz - 垂直扫描速率: 24~ 85 Hz (3D功能投影机为120Hz)
内置扬声器	是, 10W
电源要求	100 - 240V AC 50/60Hz
输入电流	2.5-1.0 A

机械	说明
安装方向	桌面/正投、桌面/背投、吊装/正投、吊装/背投
外形尺寸	314.3 mm (W) x 223.6 mm (D) x 100.35 mm (H)
重量	< 2.7 kg
环境条件	- 操作时: 5°C ~ 40°C, 湿度 10% ~ 85%, 无凝结 - 非操作时: -10°C ~ 60°C, 湿度 5% ~ 95%, 无凝结

注意: 所有规格如有变更, 恕不另行通知。



附加信息

Optoma全球办事机构

如需服务或支持，请与当地办事机构联系。



美国

3178 Laurelview Ct.
Fremont, CA 94538, USA
www.optomausa.com

 888-289-6786
 510-897-8601
 services@optoma.com



加拿大

3178 Laurelview Ct.
Fremont, CA 94538, USA
www.optomausa.com

 888-289-6786
 510-897-8601
 services@optoma.com



拉丁美洲

3178 Laurelview Ct.
Fremont, CA 94538, USA
www.optomausa.com

 888-289-6786
 510-897-8601
 services@optoma.com



欧洲

42 Caxton Way, The Watford Business Park
Watford, Hertfordshire,
WD18 8QZ, UK
www.optoma.eu
服务电话: +44 (0)1923 691865
[com](http://www.optoma.com)

 +44 (0) 1923 691 800
 +44 (0) 1923 691 888
 service@tsc-europe.com



Benelux BV

Randstad 22-123
1316 BW Almere
The Netherlands
www.optoma.nl

 +31 (0) 36 820 0252
 +31 (0) 36 548 9052



法国

Bâtiment E
81-83 avenue Edouard Vaillant
92100 Boulogne Billancourt, France

 +33 1 41 46 12 20
 +33 1 41 46 94 35
 savoptoma@optoma.fr



西班牙

C/ José Hierro,36 Of. 1C
28522 Rivas VaciaMadrid,
Spain

 +34 91 499 06 06
 +34 91 670 08 32



德国

Wiesenstrasse 21 W
D40549 Düsseldorf,
Germany

 +49 (0) 211 506 6670
 +49 (0) 211 506 66799
 info@optoma.de

斯堪的纳维亚



Lerpeveien 25
3040 Drammen
Norway

 +47 32 98 89 90
 +47 32 98 89 99
 info@optoma.no

PO.BOX 9515
3038 Drammen
Norway

韩国

WOOMI TECH.CO.,LTD.
4F, Minu Bldg.33-14, Kangnam-Ku,
Seoul,135-815, KOREA
korea.optoma.com

 +82+2+34430004
 +82+2+34430005

日本



東京都足立区綾瀬3-25-18

株式会社オーエス
コンタクトセンター:0120-380-495

 info@os-worldwide.com
www.os-worldwide.com

台湾

12F., No. 213, Sec. 3, Beixin Rd.,
Xindian Dist., New Taipei City 231,
Taiwan, R.O.C.

 +886-2-8911-8600
 +886-2-8911-6550
 services@optoma.com.tw



tw

www.optoma.com.tw

asia.optoma.com



香港

Unit A, 27/F Dragon Centre,
79 Wing Hong Street,
Cheung Sha Wan,
Kowloon, Hong Kong

 +852-2396-8968
 +852-2370-1222
www.optoma.com.hk

中国

5F, No. 1205, Kaixuan Rd.,
Changning District
Shanghai, 200052, China

 +86-21-62947376
 +86-21-62947375
www.optoma.com.cn

附加信息

DARBEEVISION, INC.

LICENSE AGREEMENT

NOTICE - READ THIS BEFORE USING THE DEVICE

USING THE DEVICE ACCOMPANYING THIS LICENSE INDICATES YOUR ACCEPTANCE OF THESE TERMS AND CONDITIONS. READ ALL OF THE TERMS AND CONDITIONS OF THIS LICENSE AGREEMENT PRIOR TO INSTALLING OR USING THE DEVICE. IF YOU DO NOT ACCEPT THESE TERMS, YOU MUST RETURN THE DEVICE TO THE SELLER AND REFRAIN FROM USING IT.

THE DEVICE THAT YOU PURCHASED INCLUDES PROPRIETARY FIRMWARE (HEREINAFTER, THE "PROGRAM") INCORPORATED INTO INTEGRATED CIRCUITS. YOU MAY NOT COPY, MODIFY, REVERSE ENGINEER, CLONE OR TRANSFER THE PROGRAM OR THE PRODUCT'S DOCUMENTATION EXCEPT AS EXPRESSLY PROVIDED IN THIS AGREEMENT.

- 1. License.** This Program and the accompanying Documentation are licensed, not sold, to you by Darbeevision, Inc. ("Licensor"). The term "Program" shall also include any updates of the Program licensed to you by Licensor. Subject to the terms of this agreement, you have a non-exclusive and nontransferable right to use the Program and Documentation for non-commercial (e.g., not for resale or rental or the like), educational, evaluation or personal purposes only. You may use the Program only as incorporated into the integrated circuit that is part of the particular unit of the device that contains it. You agree to use your best efforts to prevent and protect the contents of the Program and Documentation from unauthorized disclosure or use. Licensor and its licensors reserve all rights not expressly granted to you. Licensor's licensees are the intended third party beneficiaries of this agreement and have the express right to rely upon and directly enforce the terms set forth herein.
- 2. Limitation on Use:** You may not rent, lease, sell or otherwise transfer or distribute copies of the Program or Documentation to others. You may not modify or translate the Program or the Documentation without the prior written consent of Licensor. You may not reverse assemble, reverse compile or otherwise attempt to create the source code from the Program. You may not use Licensor's name or other trademarks or refer to Licensor or Licensor's products directly or indirectly in any papers, articles, advertisements, sales presentations, news releases or releases to any third party without the prior written approval of Licensor for each such use. You may not release the results of any performance or functional evaluation of any Program to any third party without prior written approval of Licensor for each such release. This product provides the ability to turn off DARBEE Visual Presence (DVP™) processing, because the DVP technology processing feature in this product is not intended for commercial broadcast or theatrical presentation applications. By using this product, you accept that the DVP technology ingredient is intended for personal or small network use and should be switched off if this video processor system is used to process video for commercial broadcast or commercial theatrical viewing applications. An additional commercial license is available from DarbeeVision, Inc. for larger video network, distribution, commercial applications.
- 3. Copyright:** The Program and related Documentation are copyrighted by Licensor. You may not copy the Program (or this license). You may make one copy of the Documentation and print one copy of any on-line documentation or other materials provided to you in electronic form. Any and all other copies of the Program and any copy of the Documentation made by you are in violation of this license.
- 4. Ownership:** You agree that the Program and Documentation belong to Licensor. You agree that you neither own nor hereby acquire any claim or right of ownership to the Program and Documentation or to any related patents, copyrights, trademarks or other intellectual property. Licensor retains all right, title and interest in and to the Documentation and all copies and the Program at all times, regardless of the form or media in or on which the original or other copies may subsequently exist. This license is not a sale of the original or any subsequent copy.
- 5. Term and Termination.** This license is effective until terminated.

附加信息

6. **DISCLAIMER OF WARRANTY.** LICENSOR PROVIDES THE PROGRAM, THE PROPRIETARY IC AND THE DOCUMENTATION “AS IS” WITHOUT WARRANTY OF ANY KIND EITHER EXPRESS IMPLIED OR STATUTORY, INCLUDING BUT NOT LIMITED TO THE IMPLIED WARRANTIES OF MERCHANTABILITY AND FITNESS FOR A PARTICULAR PURPOSE. All risk of quality and performance of the Program, the device into which it is incorporated and the Documentation is with the Licensee. Should any of the foregoing prove defective, you and not Licensor assume the entire cost of any service and repair. This disclaimer of warranty constitutes an essential part of this agreement.
7. **LIMITATION OF REMEDIES.** IN NO EVENT WILL BE LIABLE FOR ANY INDIRECT DAMAGES OR OTHER RELIEF ARISING OUT OF YOUR USE OR INABILITY TO USE THE PROGRAM, THE DEVICE INTO WHICH IT IS INCORPORATED OR THE DOCUMENTATION, INCLUDING, BY WAY OF ILLUSTRATION AND NOT LIMITATION, LOST PROFITS, LOST BUSINESS OR LOST OPPORTUNITY OR ANY INDIRECT, SPECIAL, INCIDENTAL OR CONSEQUENTIAL OR EXEMPLARY DAMAGES INCLUDING LEGAL FEES, ARISING OUT OF SUCH USE OR INABILITY TO USE THE PROGRAM EVEN IF LICENSOR OR AN AUTHORIZED LICENSOR DEALER, DISTRIBUTOR OR SUPPLIER HAS BEEN ADVISED OF THE POSSIBILITY OF SUCH DAMAGES, OR FOR ANY CLAIM BY ANY OTHER PARTY.
8. **Applicable Law; Dispute Resolution.** This license will be governed by the laws of the State of California without reference to conflicts of laws principles. The United Nations Convention on Contracts for the Sale of Goods does not apply to this license. All disputes hereunder shall be settled in the state or federal courts located in Orange County, California.
9. **Export Controls.** The Program and the underlying information and technology may not be downloaded or otherwise exported or reexported (i) into (or to a national or resident of) Cuba, North Korea, Iran, Syria, Sudan or any other country to which the U.S. has embargoed goods; or (ii) to anyone on the U.S. Treasury Department’s list of Specially Designated Nationals or the U.S. Commerce Department’s Table of Deny Orders. By downloading or using the Program, you are agreeing to the foregoing and you represent and warrant that you are not located in, under the control of, or a national or resident of any such country or on any such list.
10. **U.S. Government End Users.** Every sale, license, or other distribution of any Licensee Product to a customer which is a department, division, or agency of the United States Government shall contain the following provision, or a substantially equivalent provision: U.S. GOVERNMENT RESTRICTED RIGHTS LEGEND. Use, duplication, or disclosure of this software by the Government is subject to the conditions set forth in FAR 12.212 and DFARS 227.720 and/or in similar or successor clauses in the FAF or Supplements to it. Any and all use, duplication, transfers for any reason is restricted in accordance with the terms and conditions of the Licensor’s standard commercial license agreement which is incorporated herein as though fully set forth. All other use, for any reason, is prohibited. Unpublished rights are reserved under the Copyright Laws of the United States.
11. **No Other Agreements.** This Agreement constitutes the entire agreement between the Parties with respect to the Program and the Documentation, and supersedes any other written or oral agreement.

